

1

2

3

4

5

6

7

8

9

10

11

12

A

B

C

D

E

F

G

H

I

J

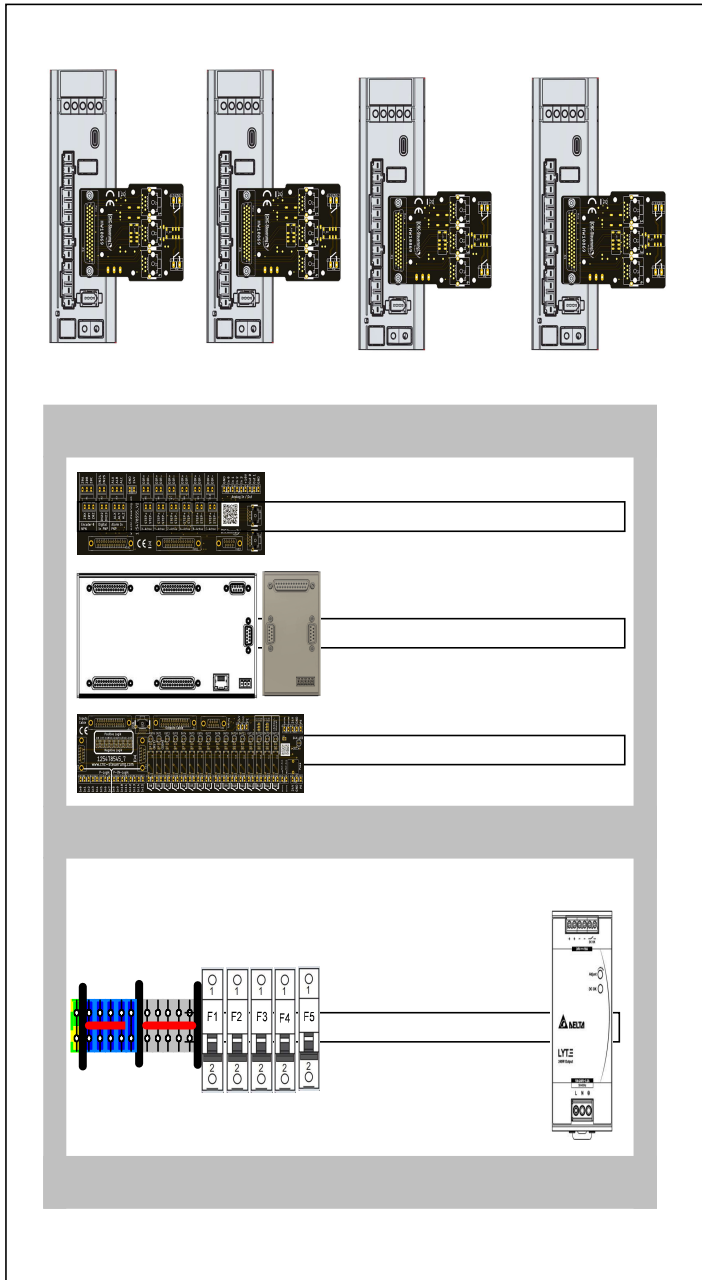

Firma <b>CNC Steuerung Jerichostr. 28 46399 Bocholt</b>	Titel <b>Übersicht</b>		Sachnummer	
	Erstellt durch		Ausgabedatum	
Abteilung	Genehmigt von		Maßstab	Blatt <b>1</b>

A  
B  
C  
D  
E  
F  
G  
H  
I  
J

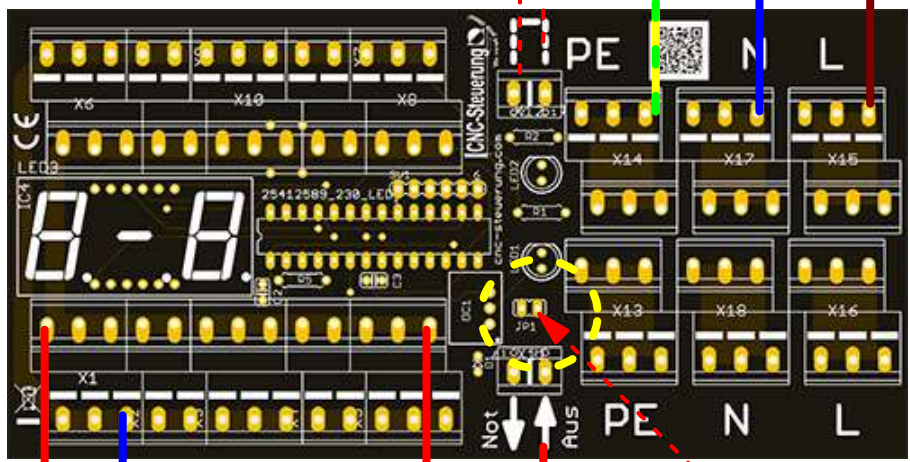
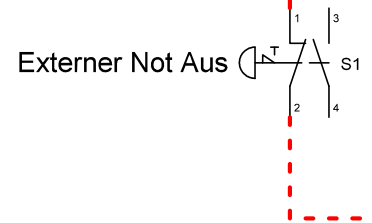
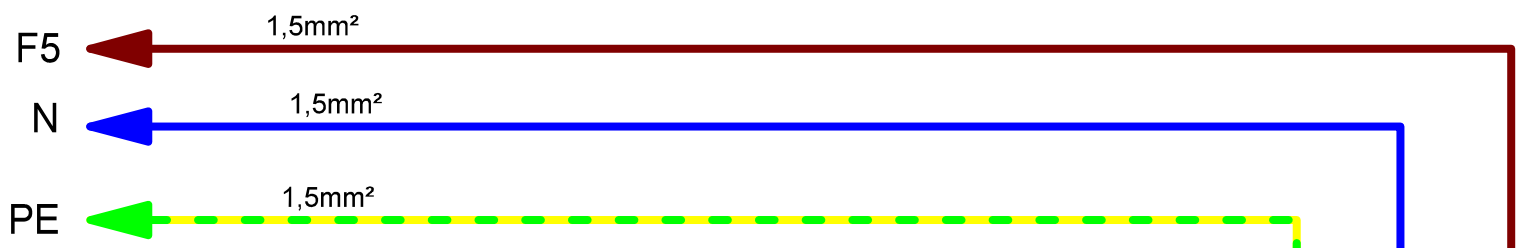

Netzteile 24 VDC

IN 0  
oder an EStop 1\*\*

Jumper ziehen  
Externer Not Aus

oder an EStop 1\*\* Nur bei Verwendung von kabelgebunden Handrad

Firma <b>CNC Steuerung Jerichostr. 28 46399 Bocholt</b>	Titel <b>Spannungsverteilung</b>	Sachnummer		
	Erstellt durch	Ausgabedatum		
Abteilung	Genehmigt von	Maßstab		Blatt <b>2</b>

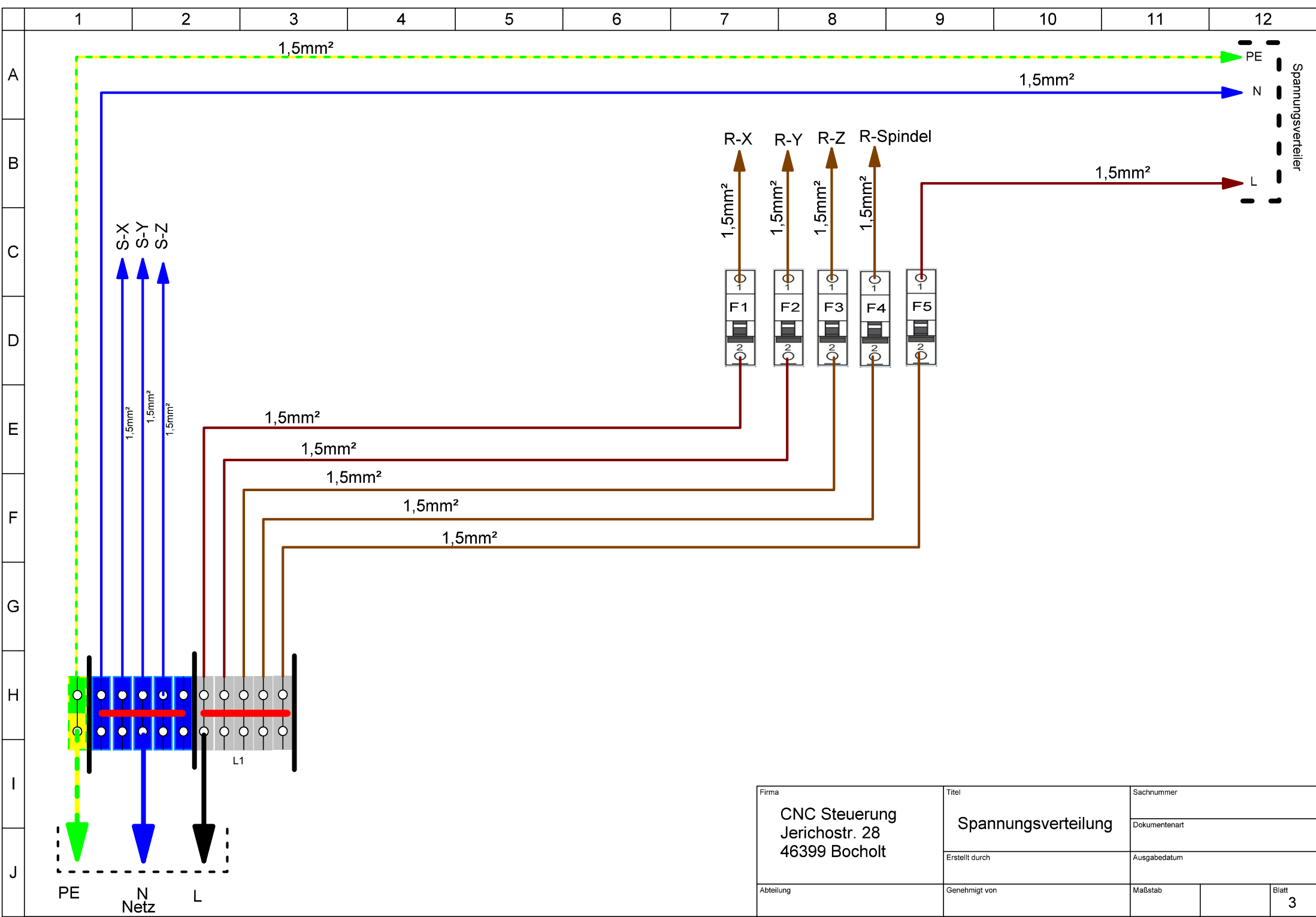

Firma CNC Steuerung Jerichostr. 28 46399 Bocholt	Titel Spannungsverteilung		Sachnummer	
	Erstellt durch		Ausgabedatum	
Abteilung	Genehmigt von		Maßstab	Blatt 3

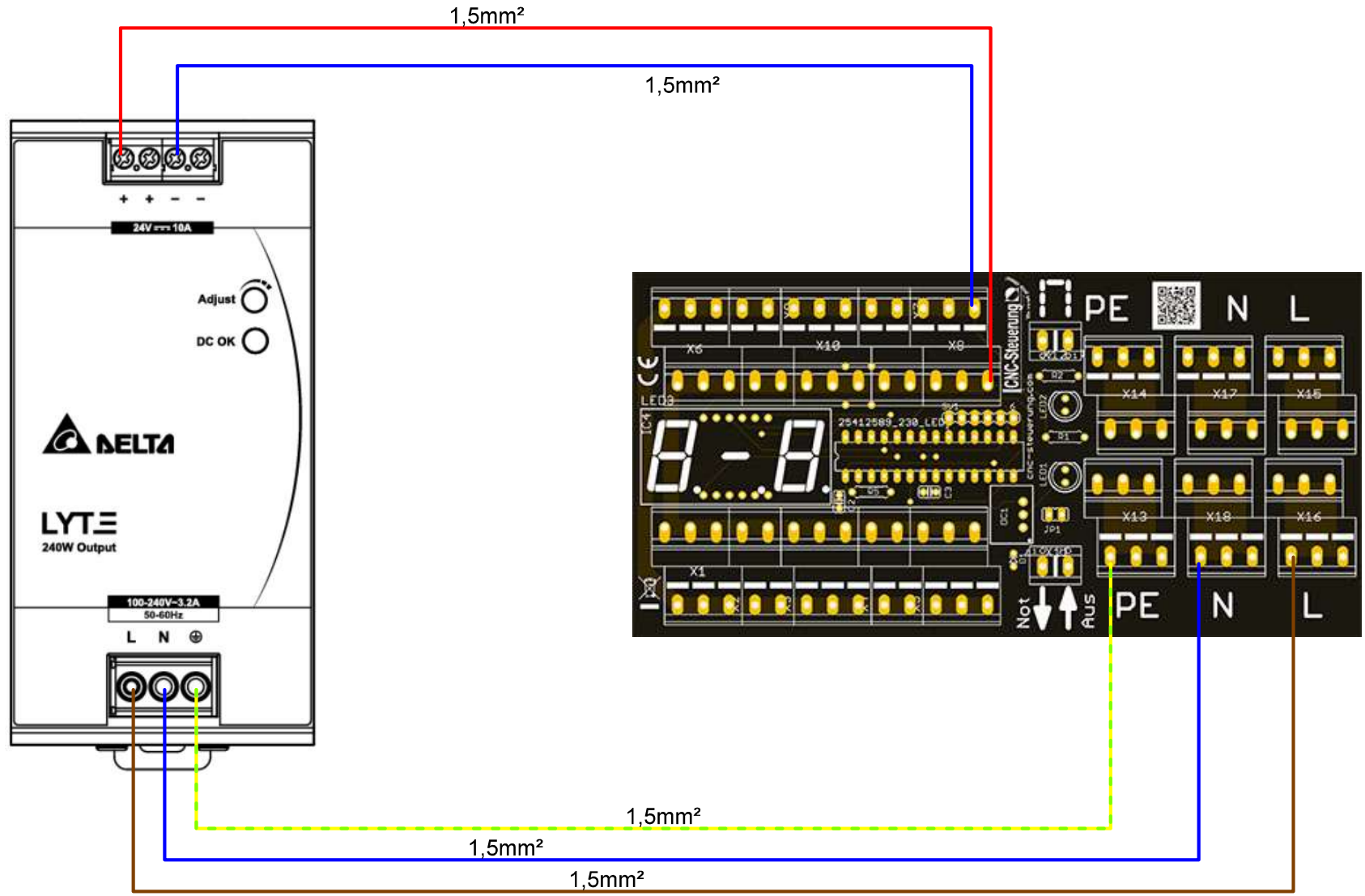

Firma <b>CNC Steuerung</b> Jerichostr. 28 46399 Bocholt	Titel <b>24 Volt</b>	Sachnummer		
	Erstellt durch	Dokumentenart		
Abteilung	Genehmigt von	Ausgabedatum	Maßstab	Blatt <b>4</b>

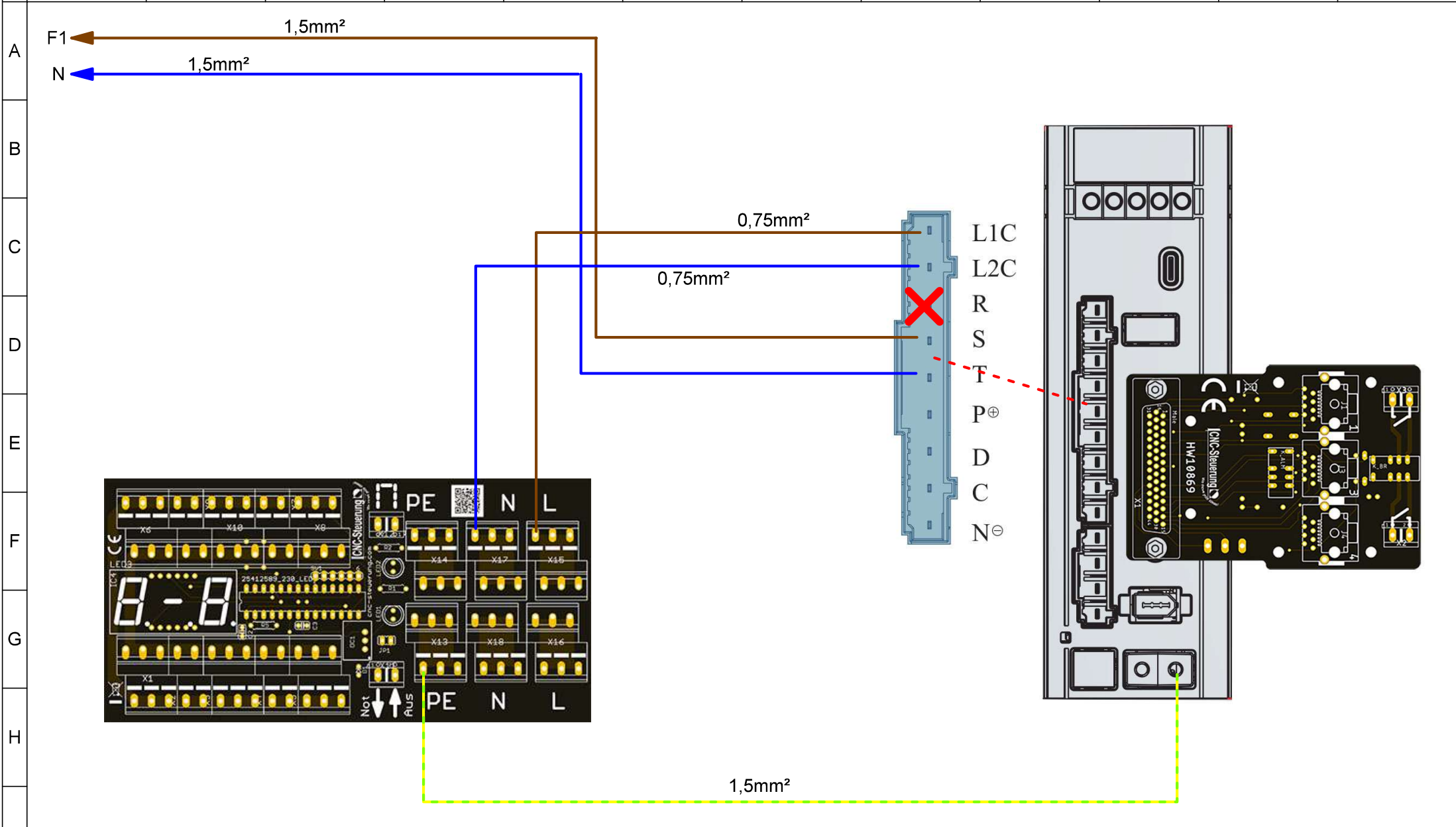

Firma <b>CNC Steuerung</b> Jerichostr. 28 46399 Bocholt	Titel <b>X Achse</b> <b>Motion Kit 0</b>	Sachnummer	
		Dokumentenart	
Abteilung	Erstellt durch	Ausgabedatum	
	Genehmigt von	Maßstab	Blatt <b>5</b>

1

2

3

4

5

6

7

8

9

10

11

12

A

B

C

D

E

F

G

H

I

J

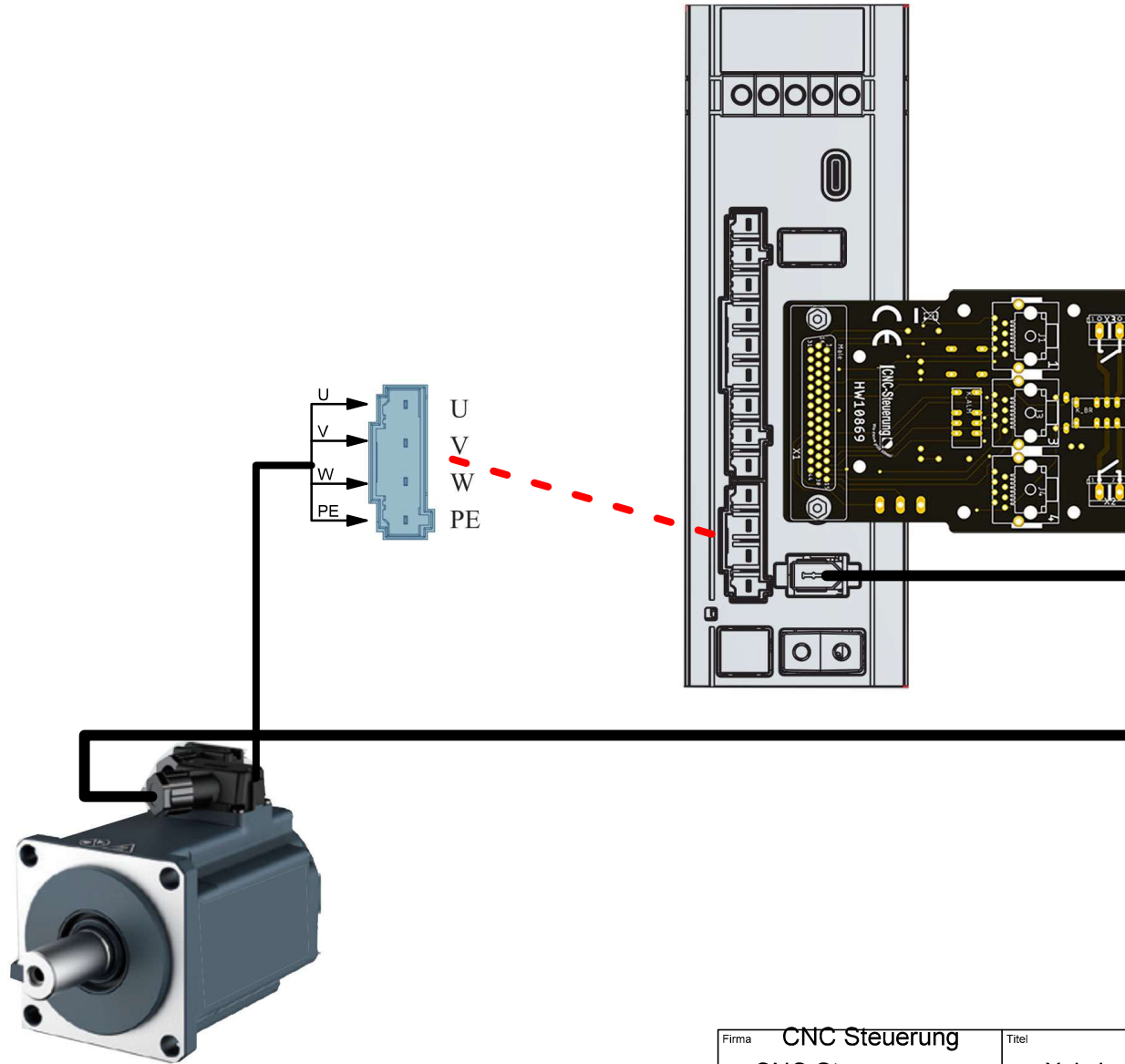

Firma <b>CNC Steuerung</b> CNC Steuerung Jerichostr. 28 46399 Bocholt	Titel <b>X Achse Motion Kit 0</b>	Sachnummer		
		Dokumentenart		
Abteilung	Erstellt durch	Ausgabedatum		
	Genehmigt von	Maßstab		Blatt <b>6</b>

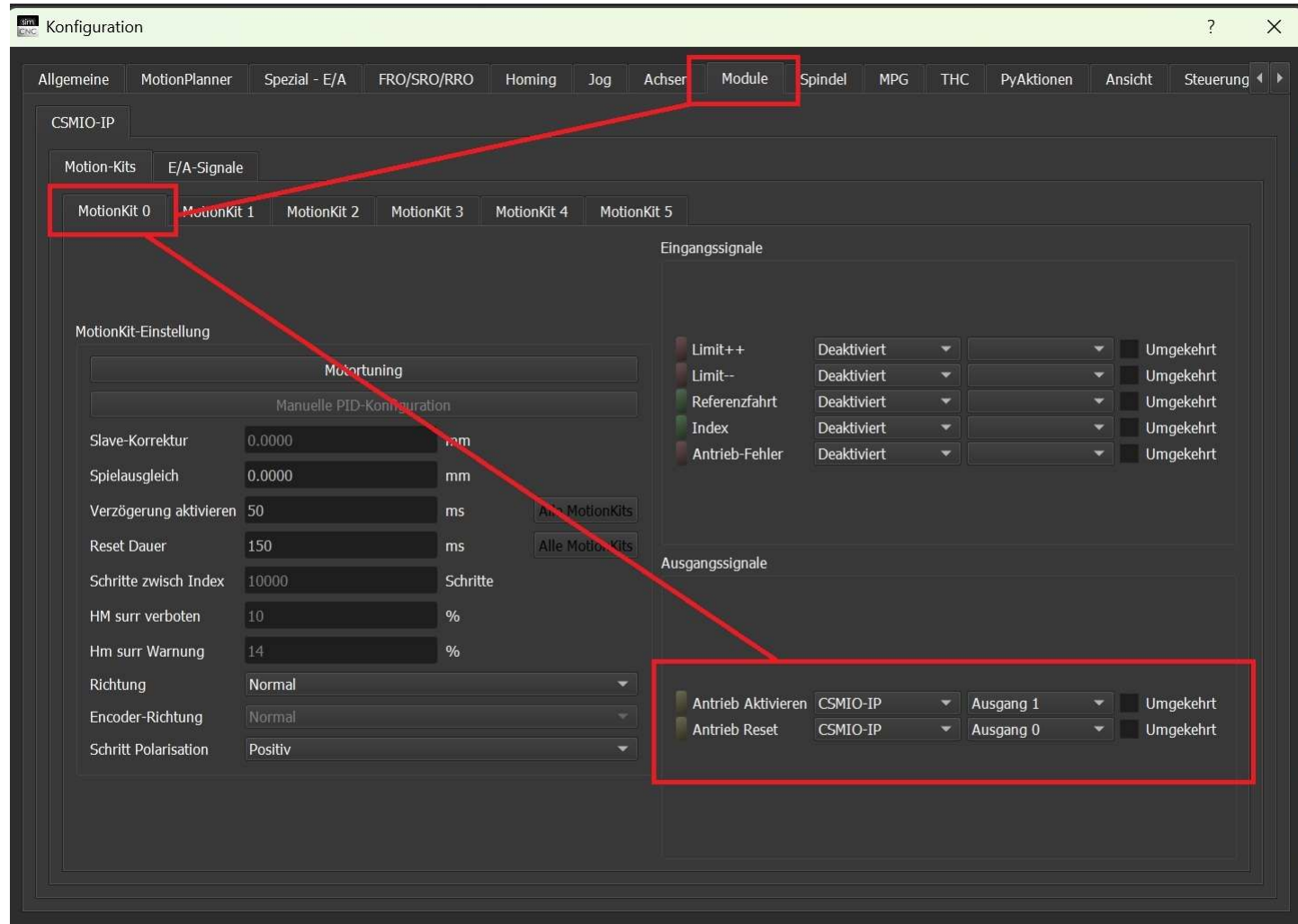

Firma <b>CNC Steuerung Jerichostr. 28 46399 Bocholt</b>	Titel <b>X Achse Parameter Motion Kit 0</b>		Sachnummer	
			Dokumentenart	
	Erstellt durch		Ausgabedatum	
Abteilung	Genehmigt von		Maßstab	Blatt 7

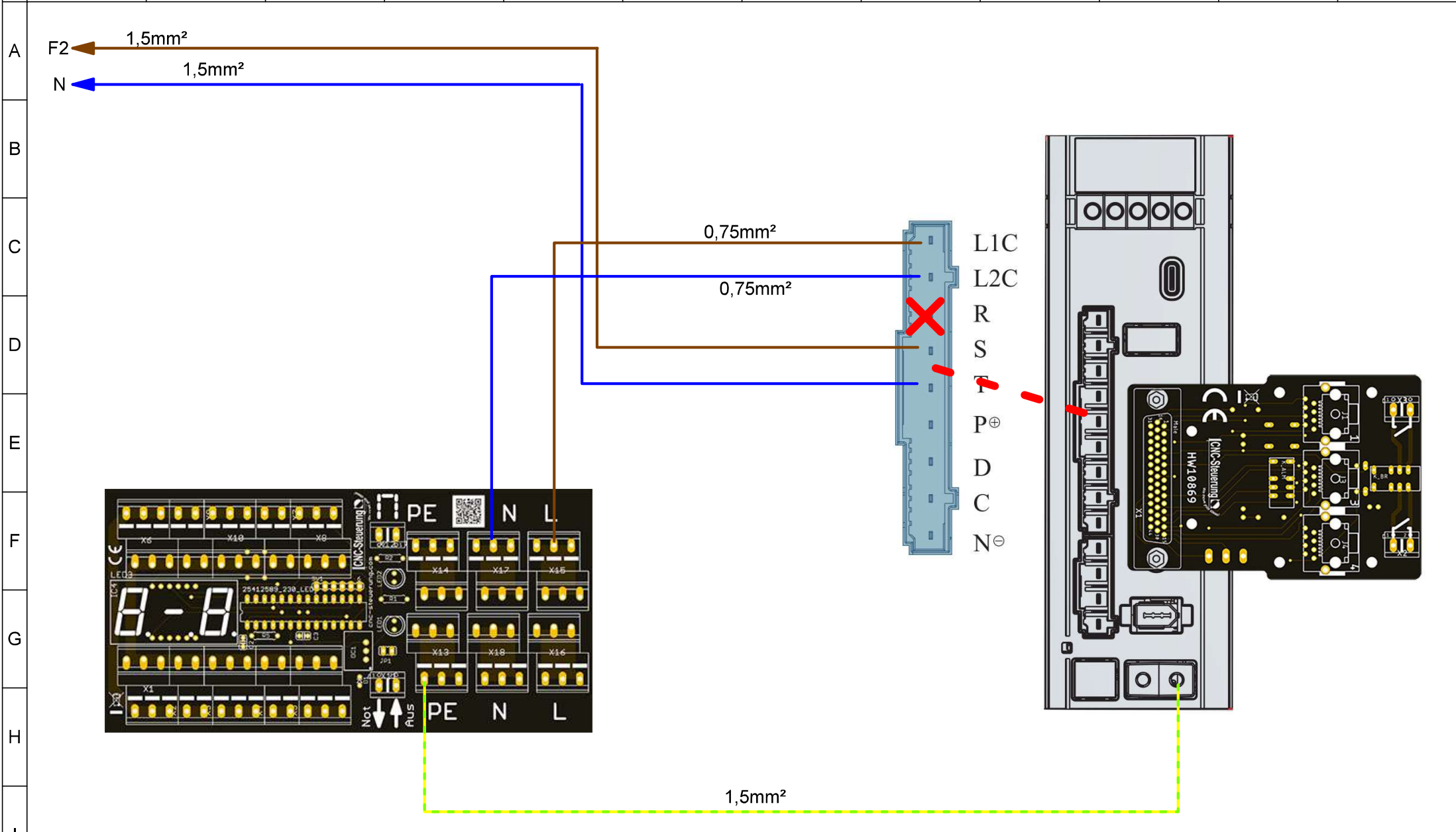

Firma	<b>CNC Steuerung</b> Jerichostr. 28 46399 Bocholt	Titel		Sachnummer	
		Y Achse Motion Kit 1		Dokumentenart	
Abteilung		Erstellt durch		Ausgabedatum	
Genehmigt von		Maßstab		Blatt	
				8	

1

2

3

4

5

6

7

8

9

10

11

12

A

B

C

D

E

F

G

H

I

J

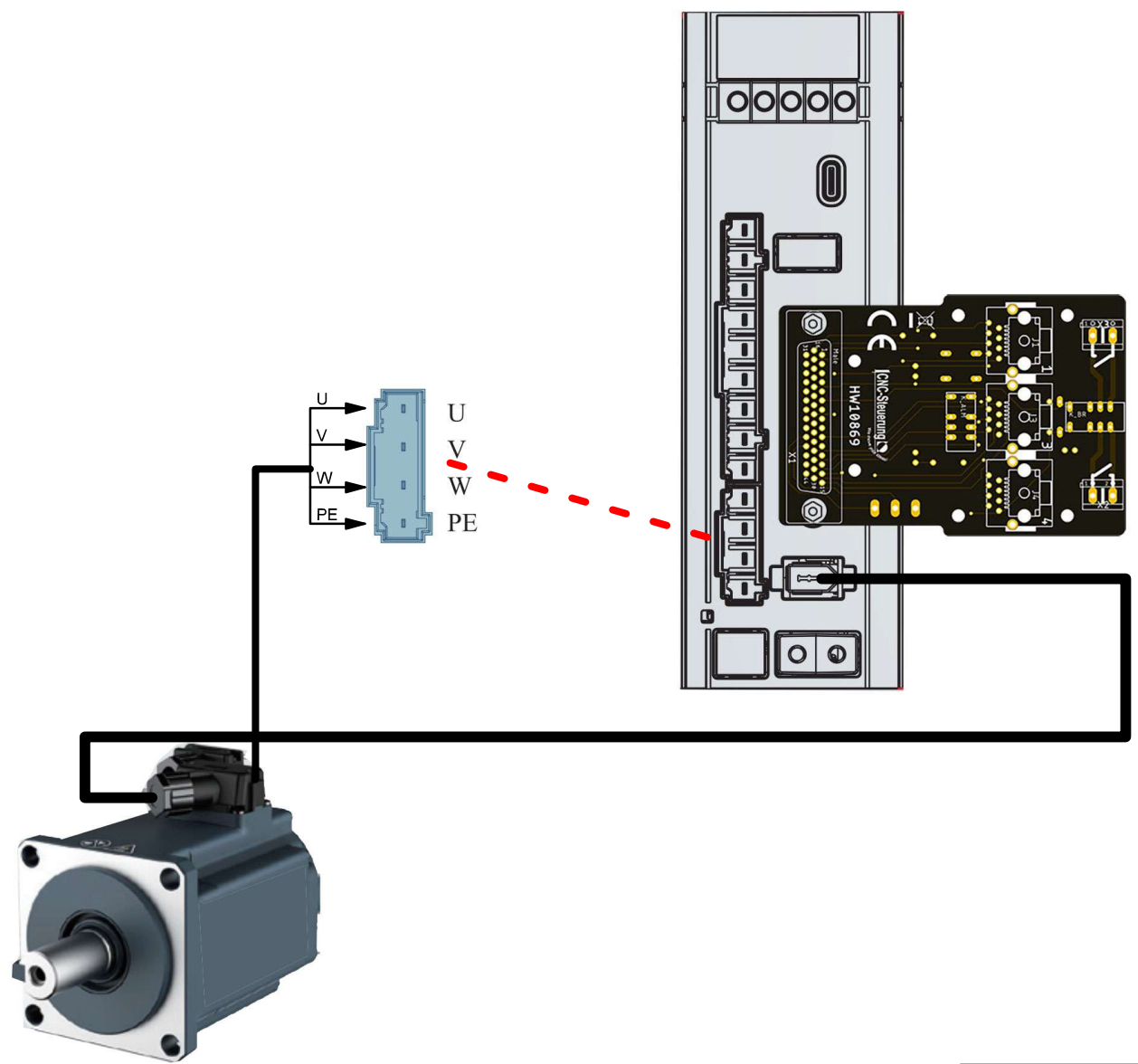

Firma <b>CNC Steuerung Jerichostr. 28 46399 Bocholt</b>	Titel <b>Y Achse Motion Kit 1</b>	Sachnummer		
		Dokumentenart		
	Erstellt durch	Ausgabedatum		
Abteilung	Genehmigt von	Maßstab		Blatt <b>9</b>

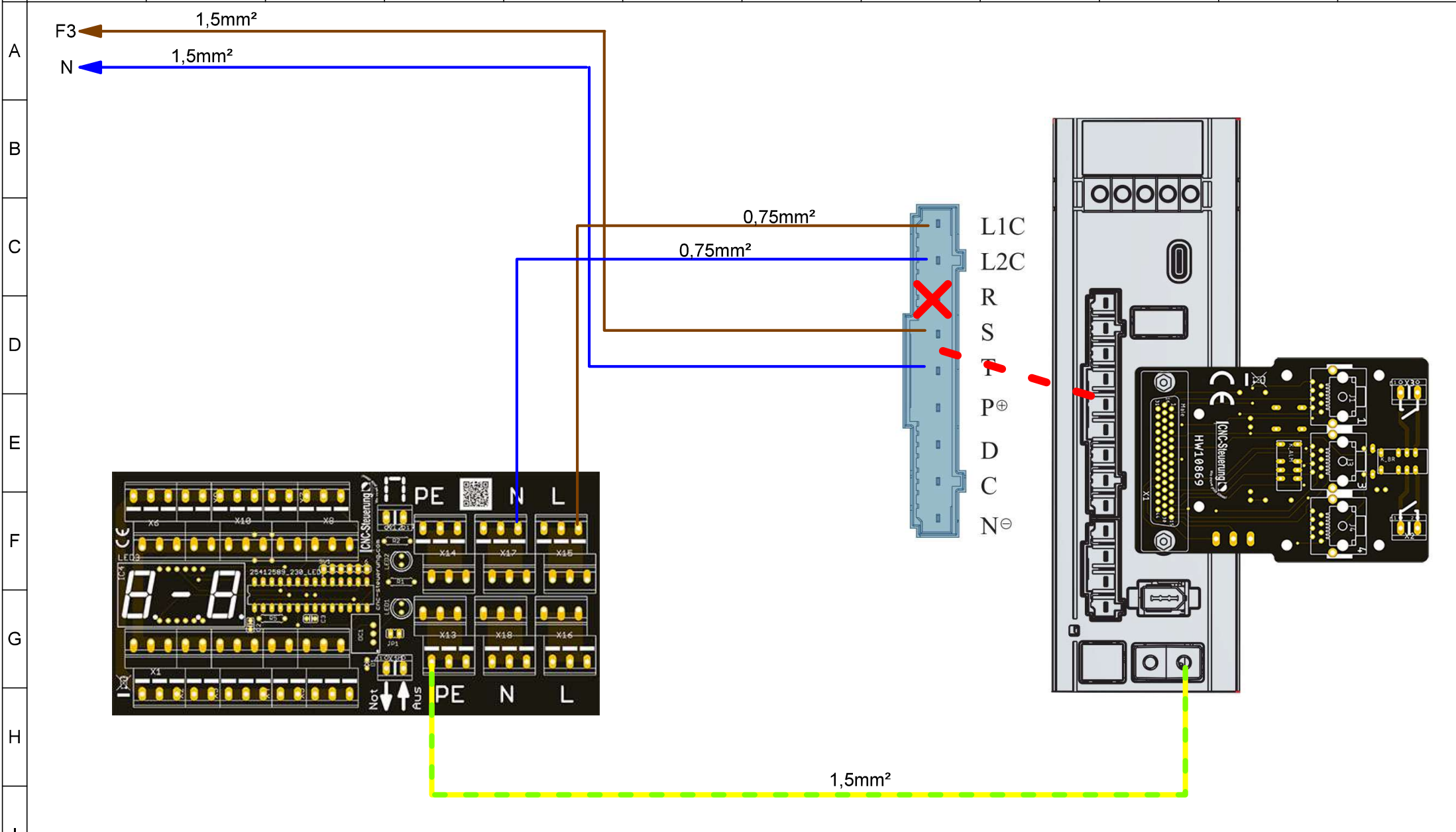

A  
B  
C  
D  
E  
F  
G  
H  
I  
J

Firma CNC Steuerung Jerichostr. 28 46399 Bocholt	Titel Z Achse Motion Kit 2	Sachnummer	
		Dokumentenart	
Abteilung	Erstellt durch	Ausgabedatum	
	Genehmigt von	Maßstab	Blatt 10

GND ← 0,75mm<sup>2</sup>  
 24VDC ← 0,75mm<sup>2</sup>

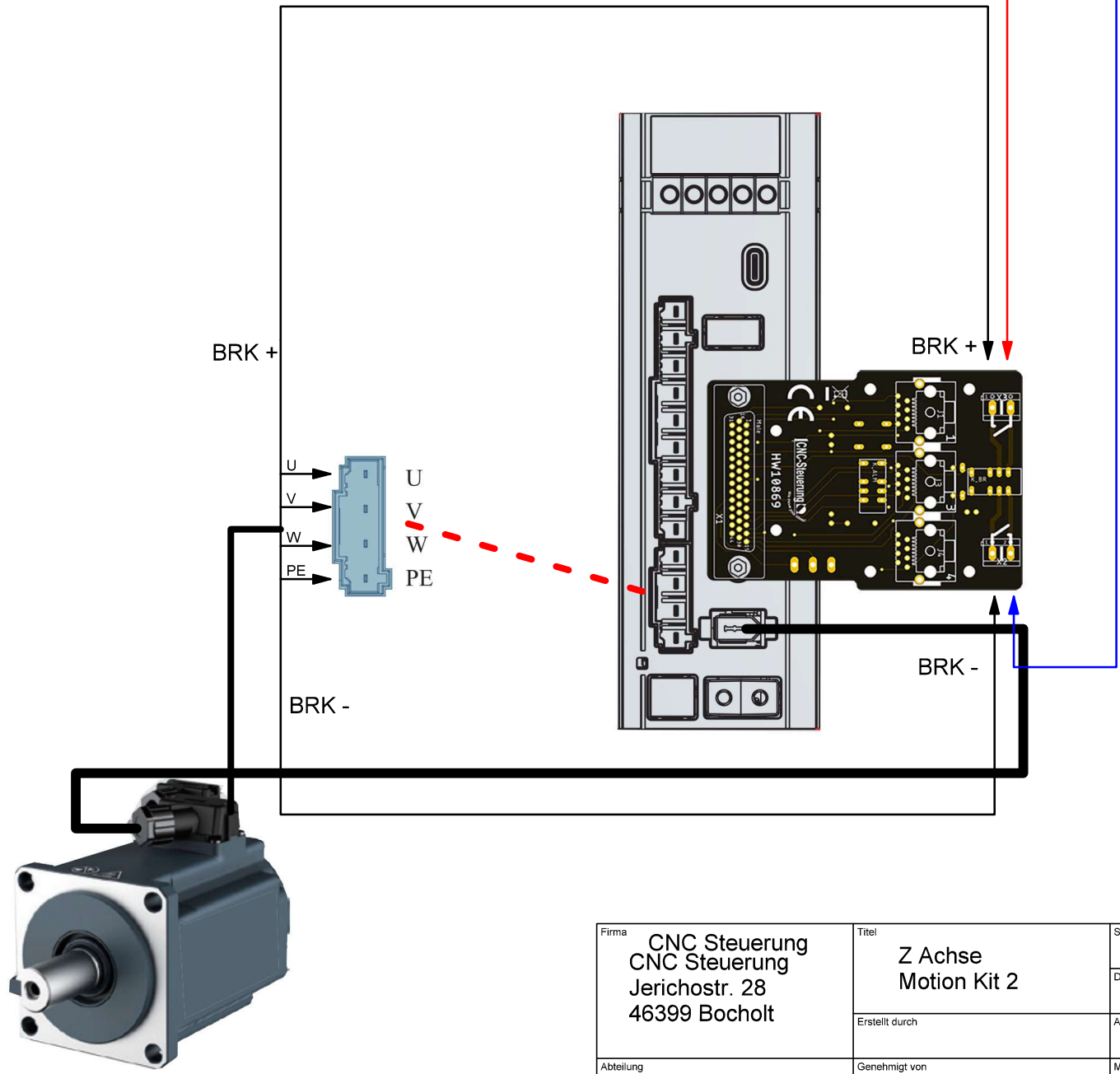

Firma CNC Steuerung CNC Steuerung Jerichostr. 28 46399 Bocholt	Titel Z Achse Motion Kit 2	Sachnummer	
		Dokumentenart	
Abteilung	Erstellt durch	Ausgabedatum	
	Genehmigt von	Maßstab	Blatt 11

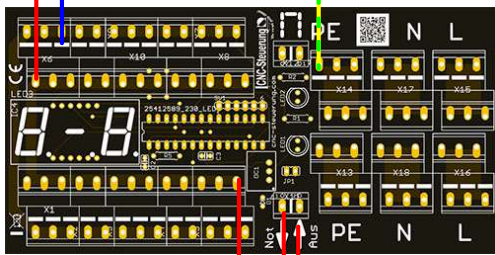
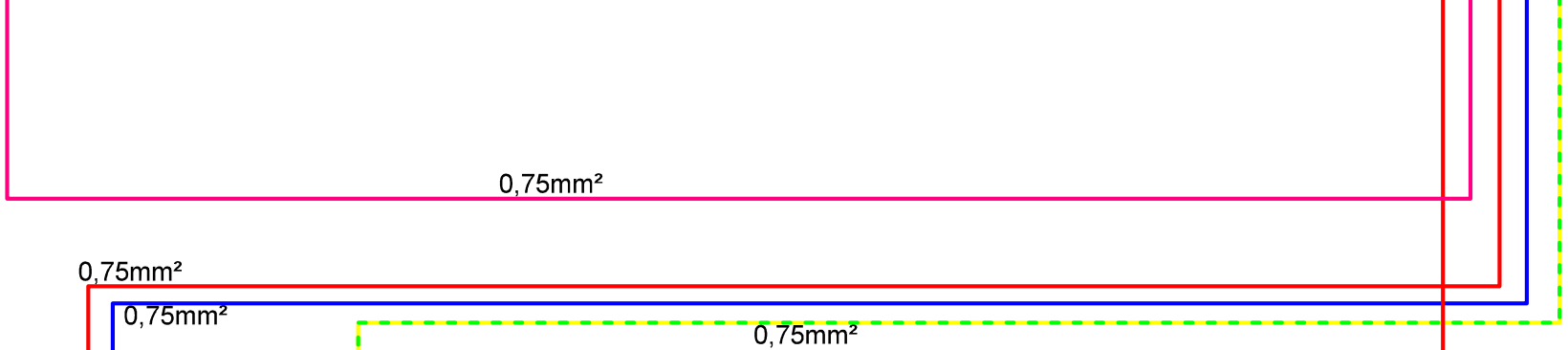
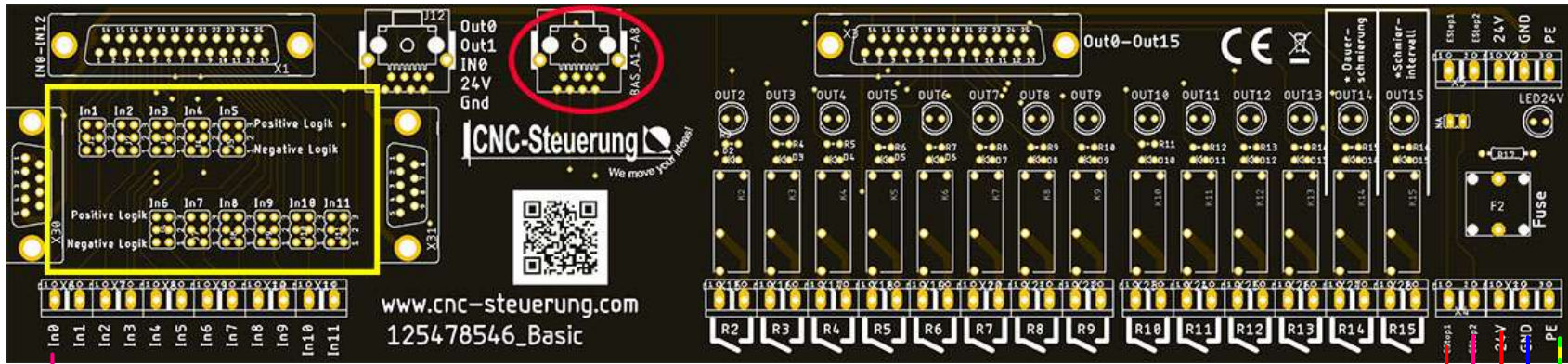

Firma <b>CNC Steuerung</b> Jerichostr. 28 46399 Bocholt	Titel <b>Stromversorgung</b> <input type="checkbox"/> unteres Board	Sachnummer	
		Dokumentenart	
Abteilung	Erstellt durch	Ausgabedatum	
	Genehmigt von	Maßstab	Blatt <b>12</b>

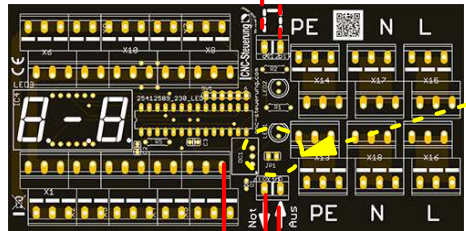
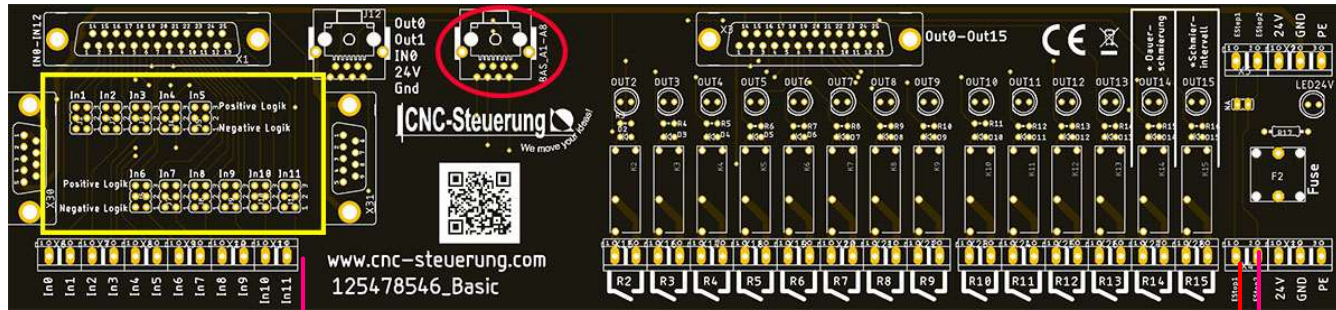

Bei Externen Not Aus Jumper ziehen

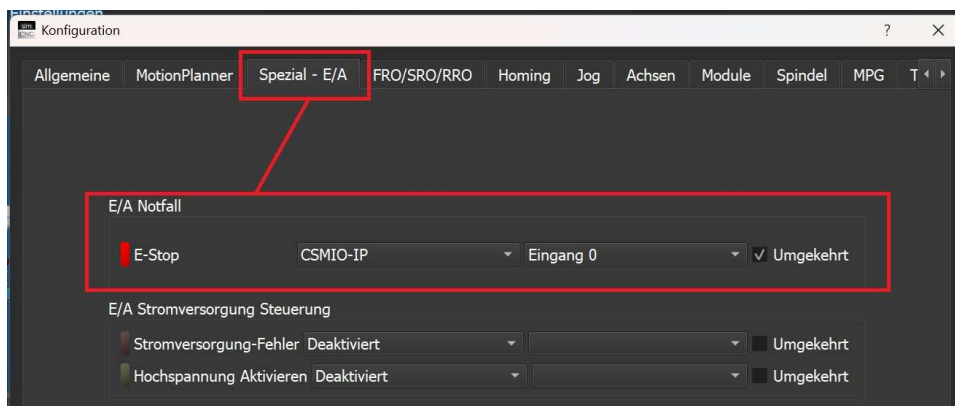

Firma <b>CNC Steuerung Jerichostr. 28 46399 Bocholt</b>	Titel <b>Not Aus</b>	Sachnummer		
	Erstellt durch	Ausgabedatum		
Abteilung	Genehmigt von	Maßstab		Blatt <b>13</b>

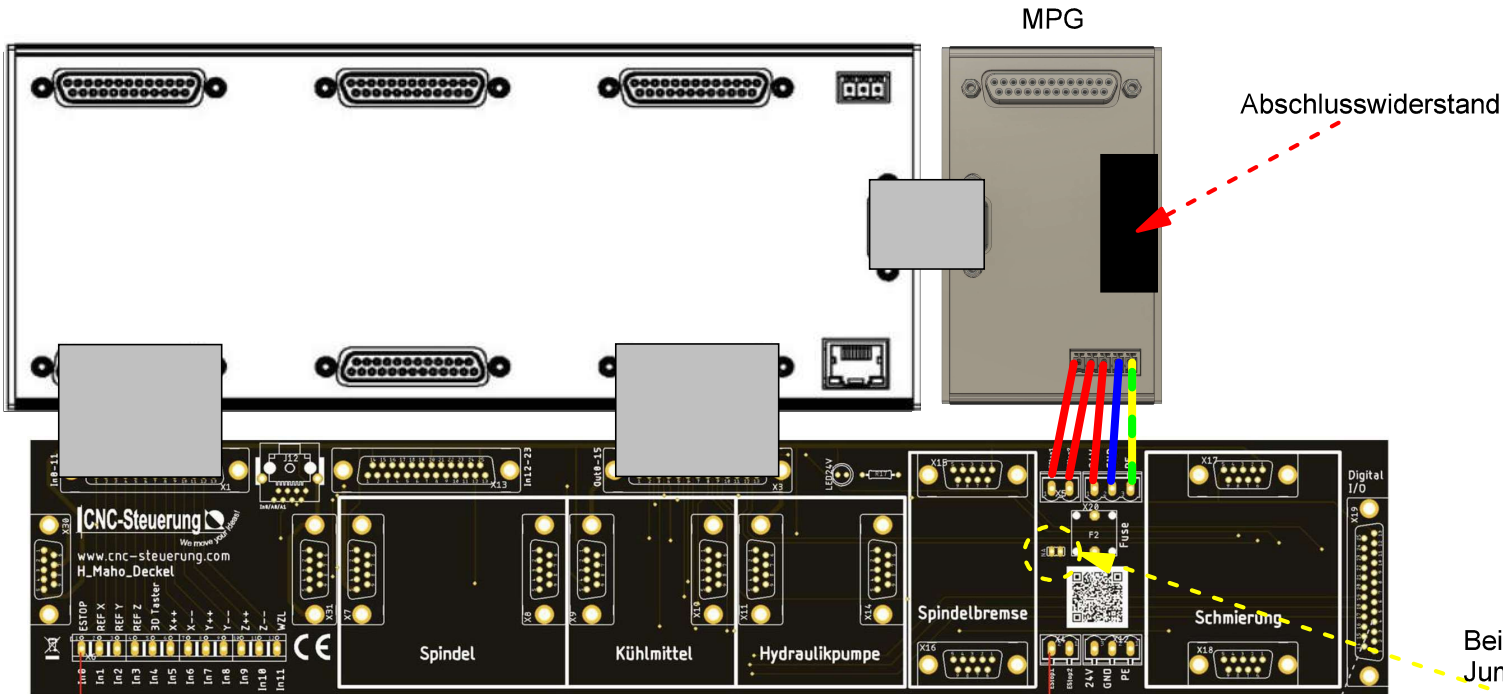
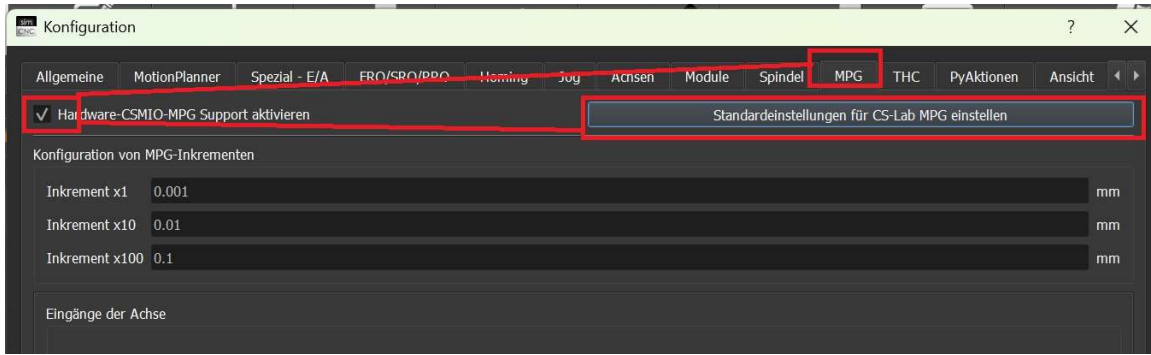

Firma <b>CNC Steuerung</b> Jerichostr. 28 46399 Bocholt	Titel <b>Stromversorgung</b> <input type="checkbox"/> unteres Board	Sachnummer		
		Dokumentenart		
	Erstellt durch	Ausgabedatum		
Abteilung	Genehmigt von	Maßstab		Blatt <b>14</b>

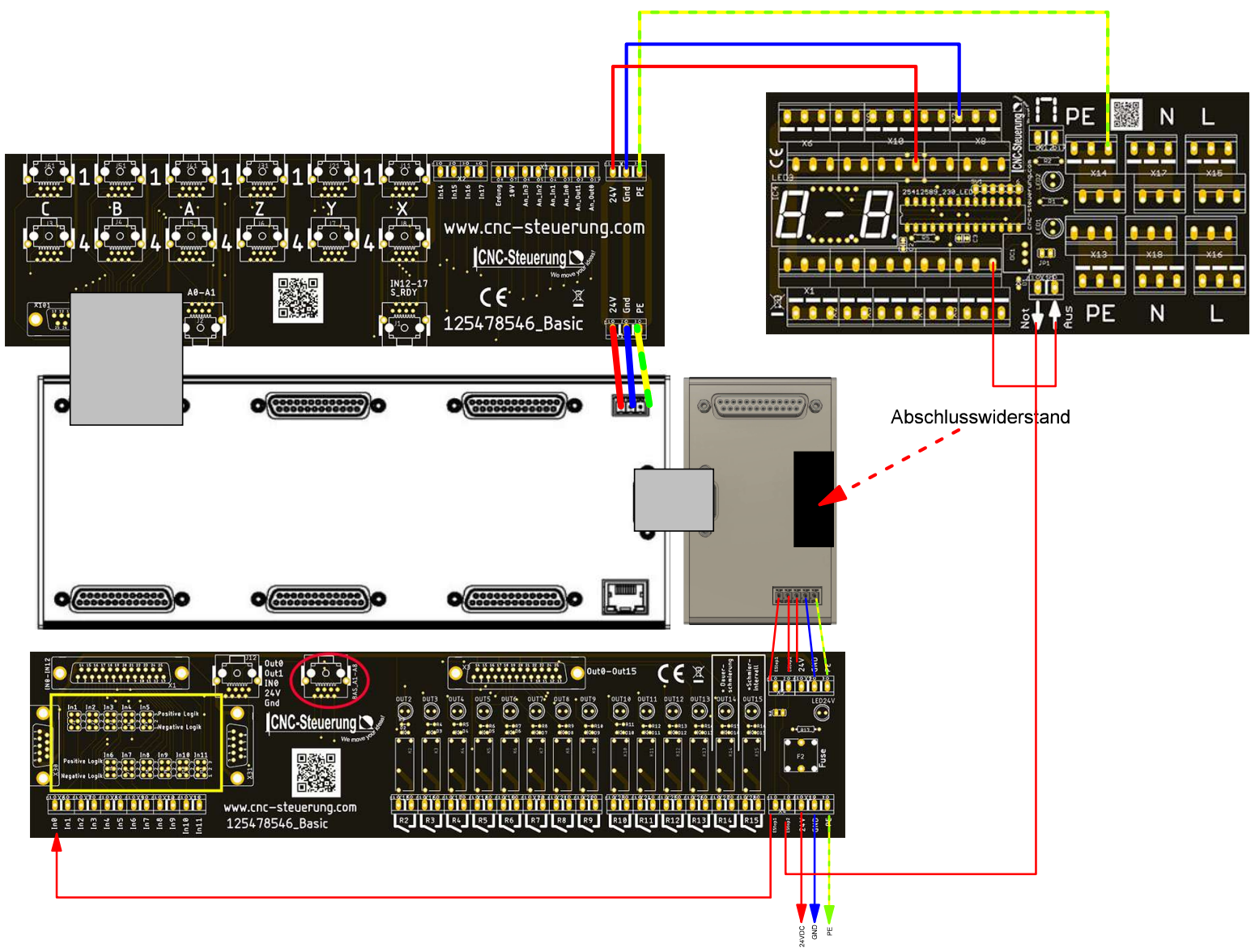

Firma <b>CNC Steuerung</b> Jerichostr. 28 46399 Bocholt	Titel <b>Stromversorgung</b> <input type="checkbox"/> <b>oberes Board</b>	Sachnummer
	Erstellt durch	Dokumentenart
Abteilung	Genehmigt von	Ausgabedatum
	Maßstab	Blatt <b>15</b>

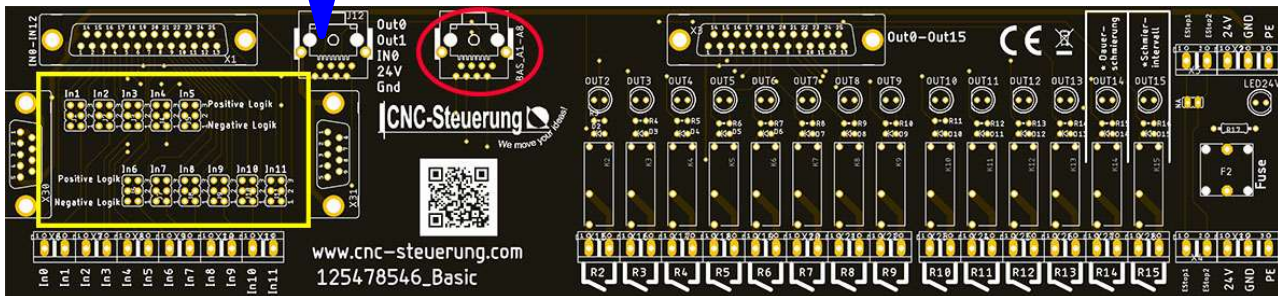
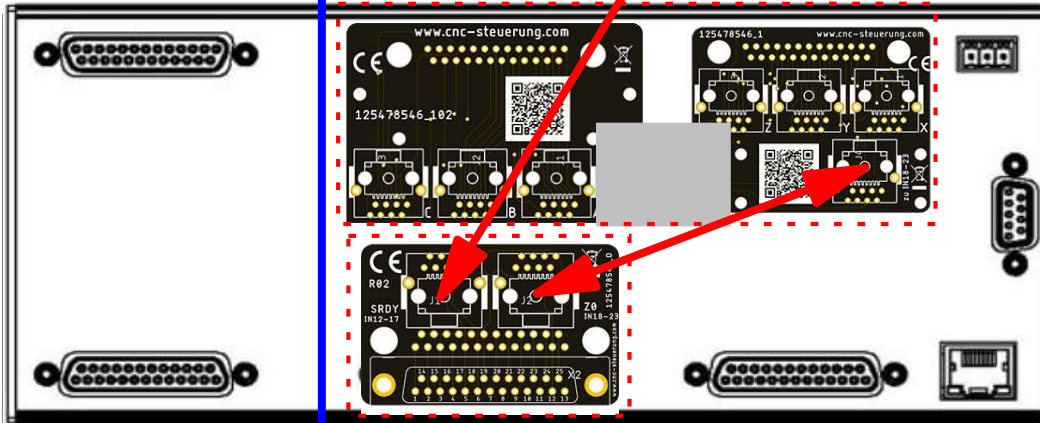
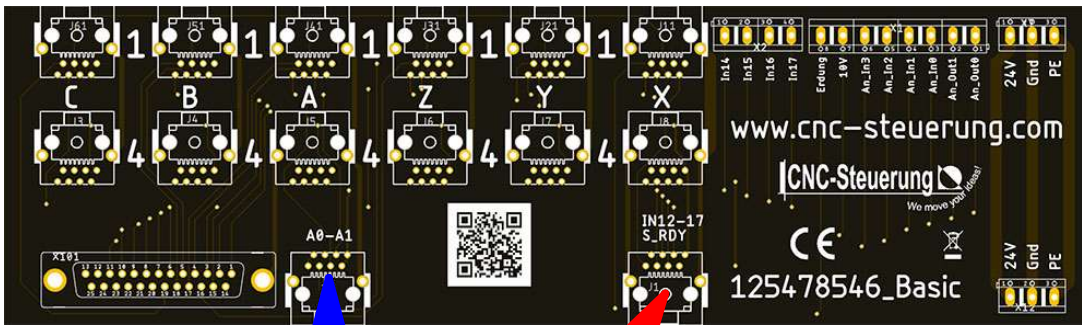

Firma  CNC Steuerung Jerichostr. 28 46399 Bocholt	Titel  Steckplatinen	Sachnummer		
		Dokumentenart		
Abteilung	Erstellt durch	Ausgabedatum		
	Genehmigt von	Maßstab		Blatt 16

A  
B  
C  
D  
E  
F  
G  
H  
I  
J

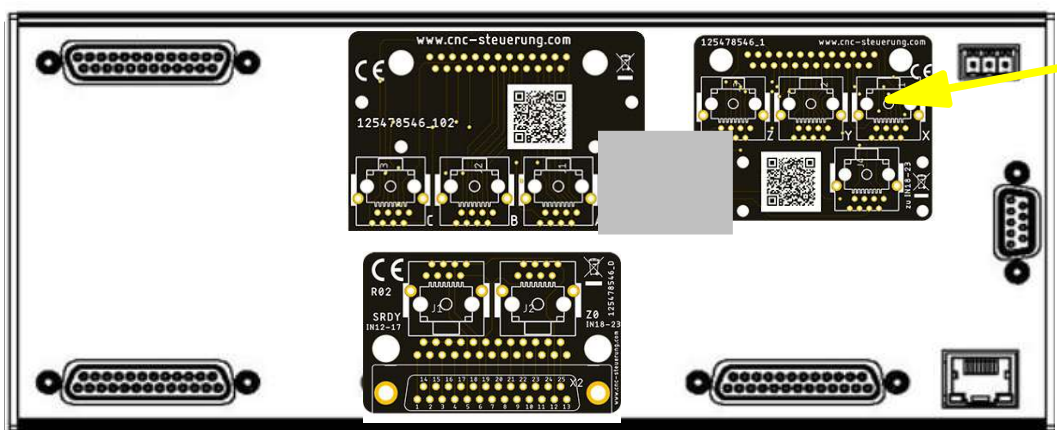
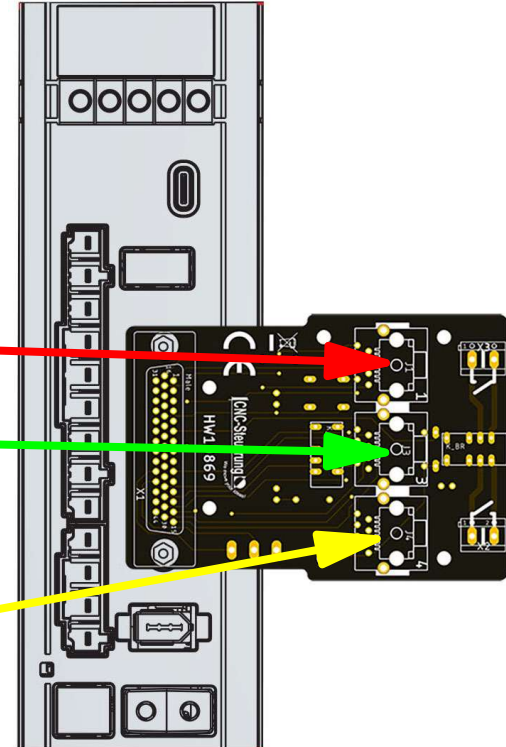
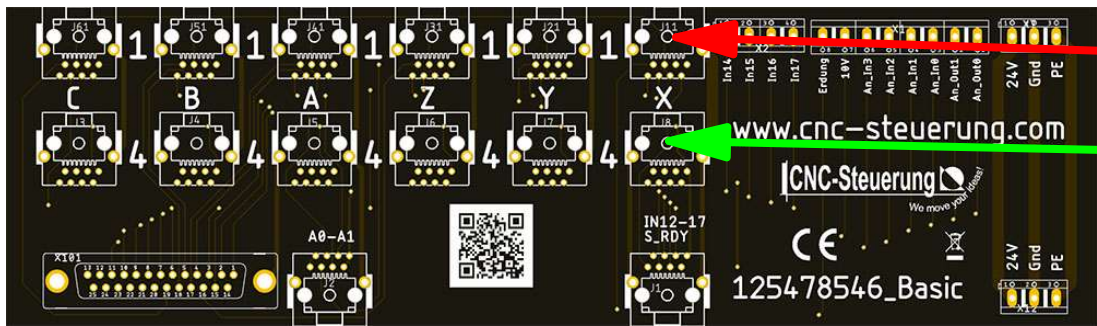
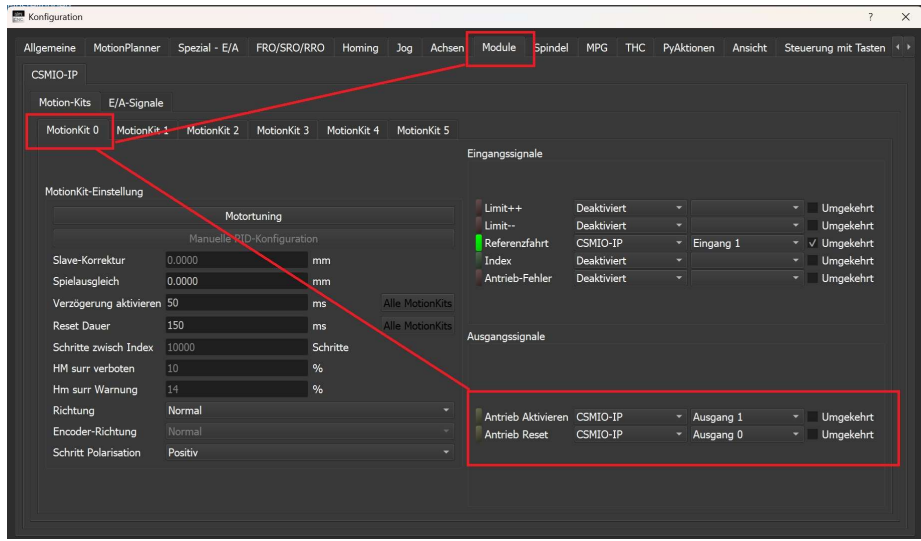

Firma CNC Steuerung Jerichostr. 28 46399 Bocholt	Titel <b>Patchkabel X Motion Kit 1</b>	Sachnummer	
	Erstellt durch	Ausgabedatum	
Abteilung	Genehmigt von	Maßstab	Blatt 17

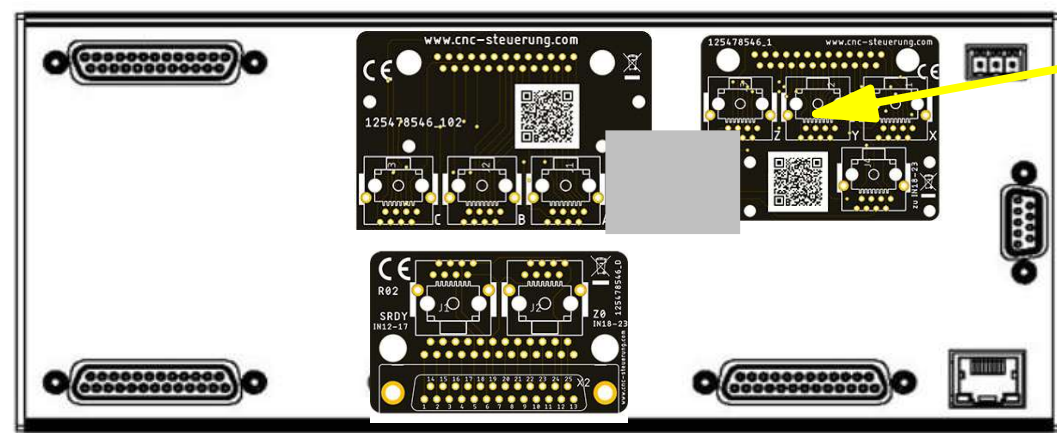
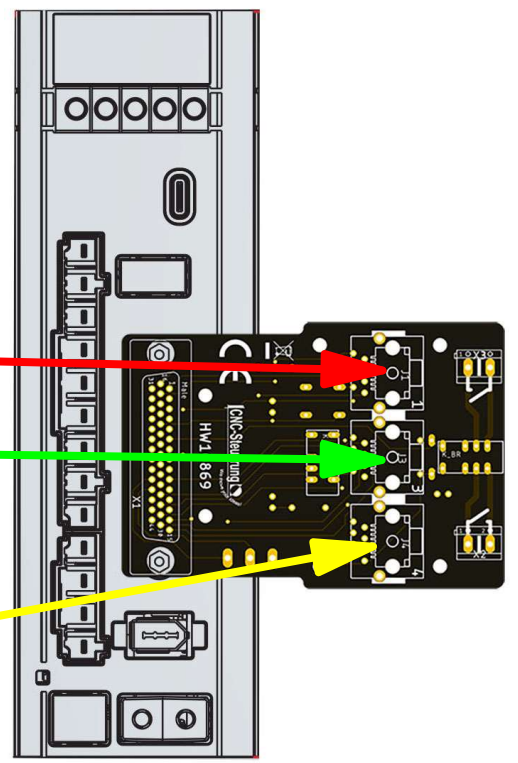
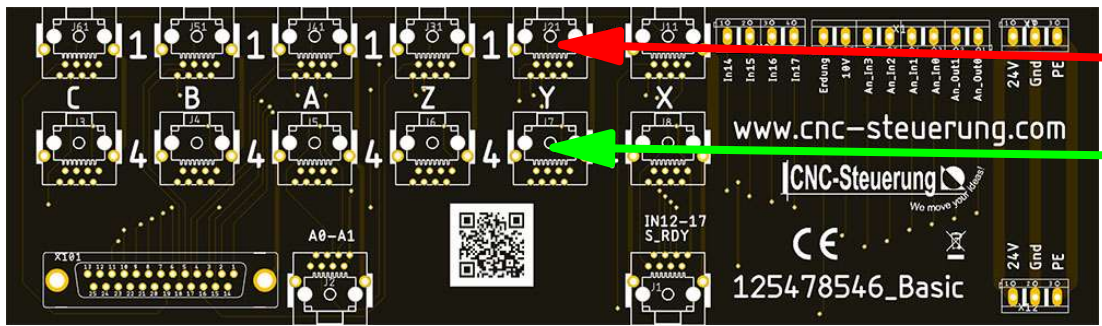

Firma CNC Steuerung Jerichostr. 28 46399 Bocholt	Titel <b>Patchkabel Y Motion Kit 2</b>	Sachnummer		
	Erstellt durch	Ausgabedatum		
Abteilung	Genehmigt von	Maßstab		Blatt 18

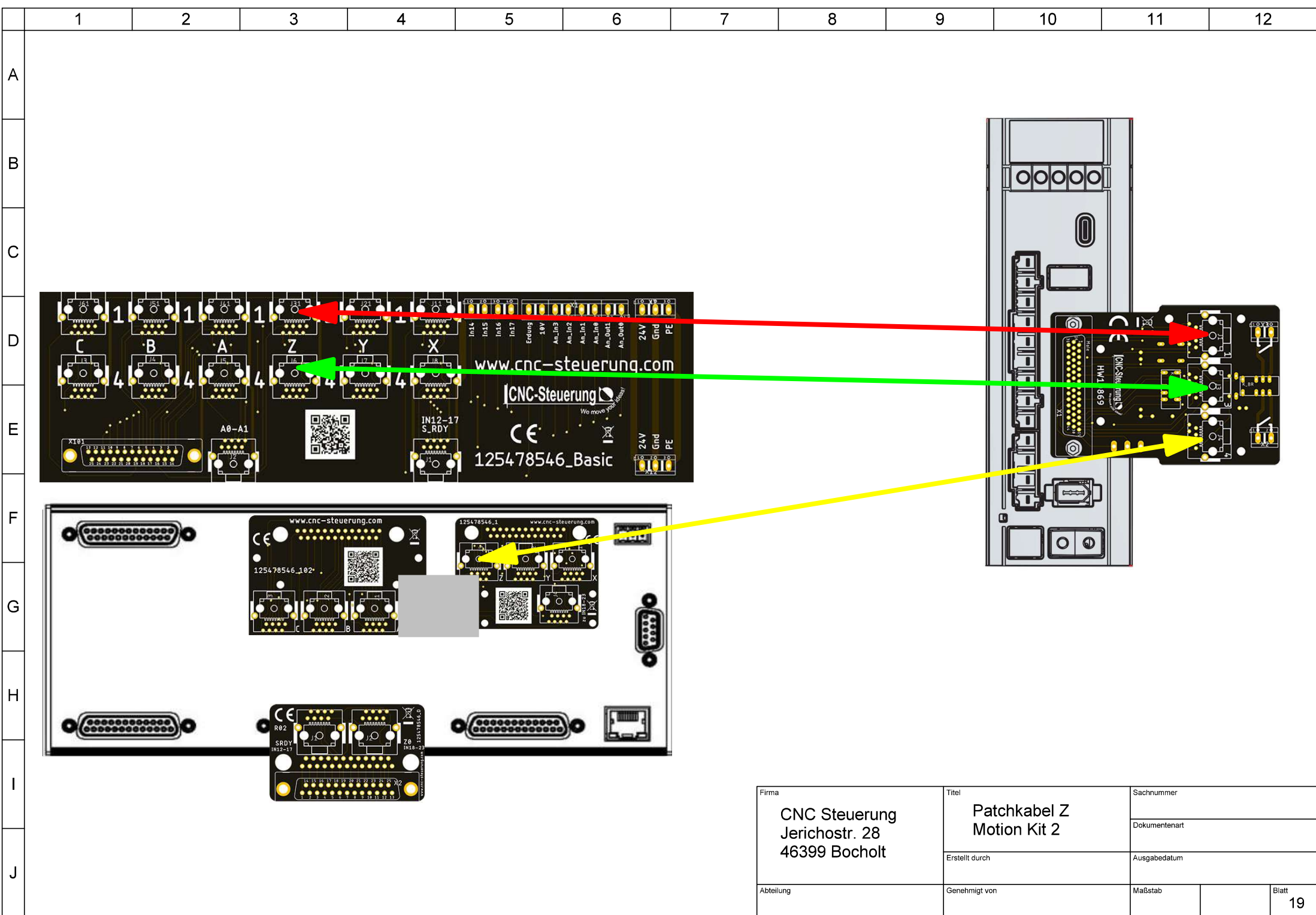

Firma	CNC Steuerung Jerichostr. 28 46399 Bocholt	Titel		Patchkabel Z Motion Kit 2		Sachnummer	
		Erstellt durch		Ausgabedatum		Dokumentenart	
Abteilung		Genehmigt von		Maßstab		Blatt	
						19	

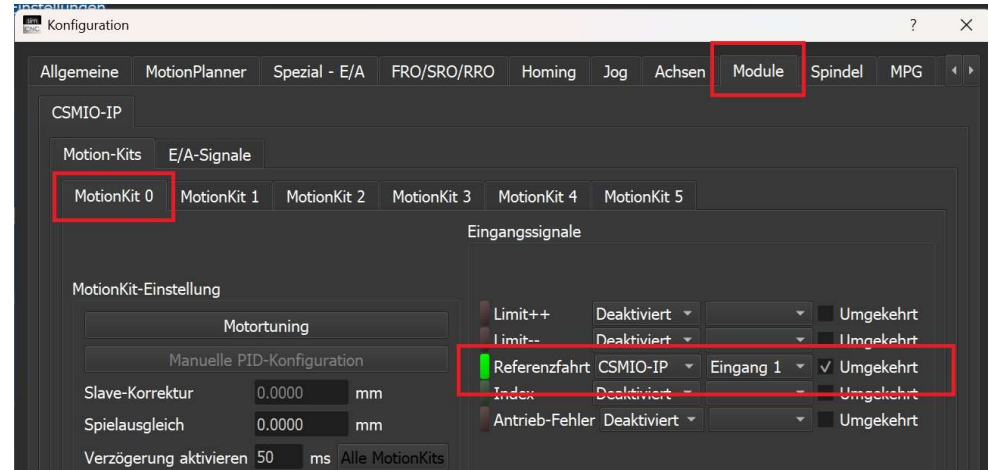
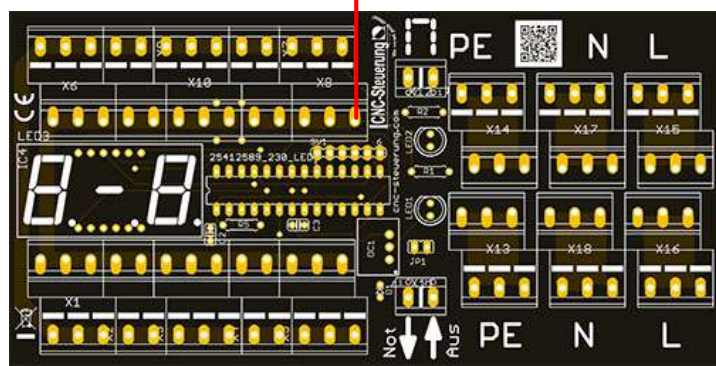
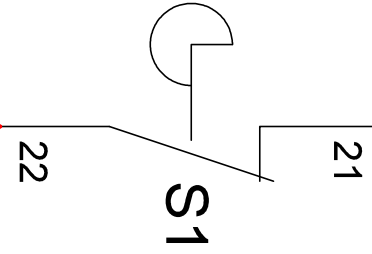
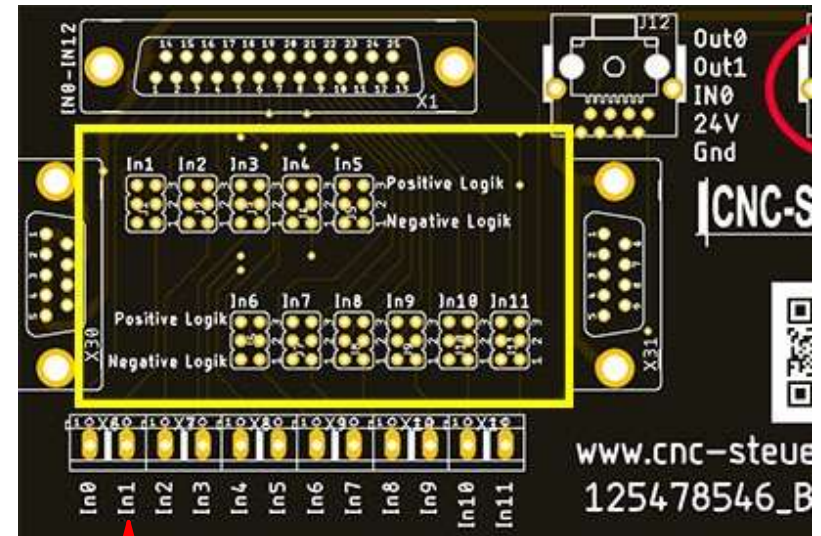
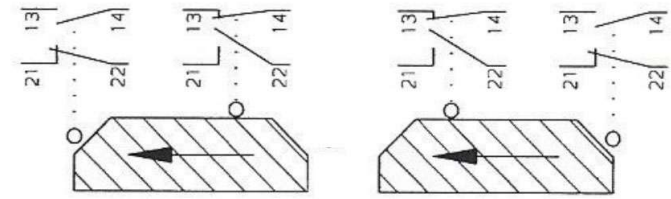

Firma	Titel	Sachnummer		
CNC Steuerung Jerichostr. 28 46399 Bocholt	Nocken X Referenz		Dokumentenart	
	Erstellt durch	Ausgabedatum		
Abteilung	Genehmigt von	Maßstab		Blatt 20

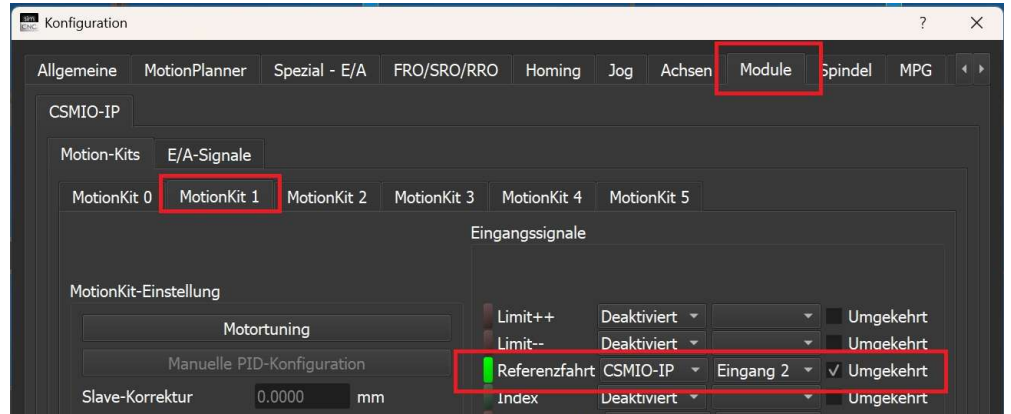
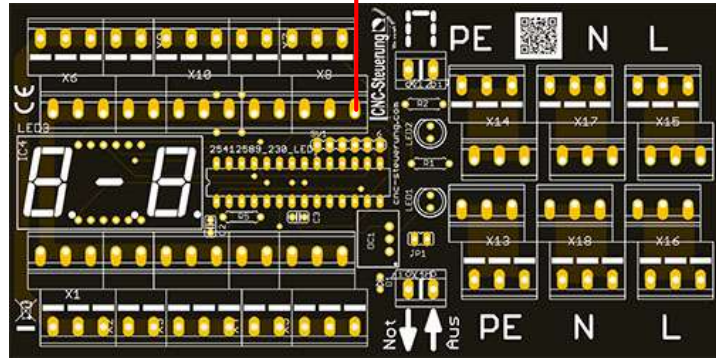
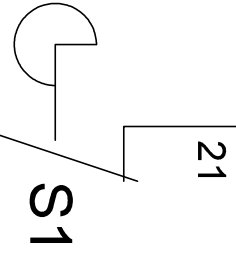
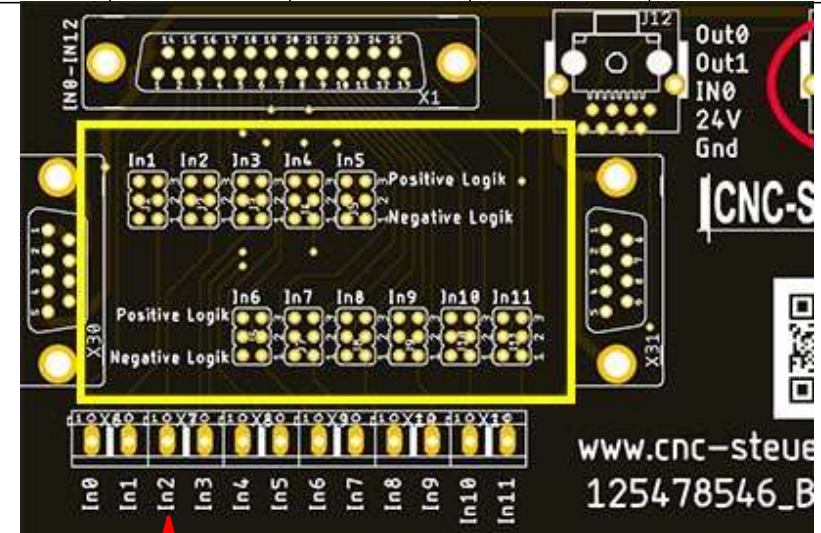
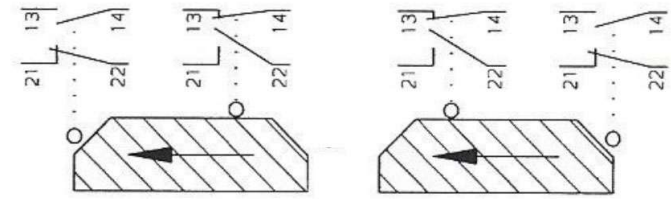

Firma CNC Steuerung Jerichostr. 28 46399 Bocholt	Titel Nocken Y Referenz	Sachnummer		
	Erstellt durch	Ausgabedatum		
Abteilung	Genehmigt von	Maßstab		Blatt 21

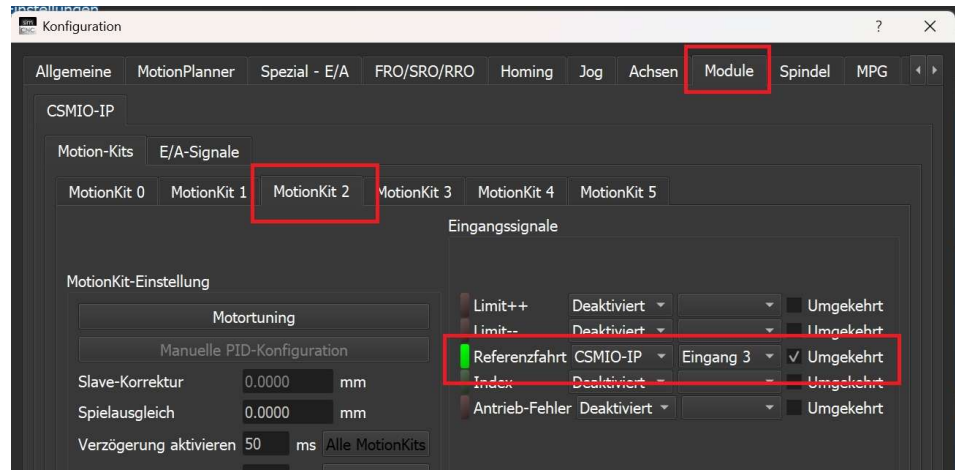
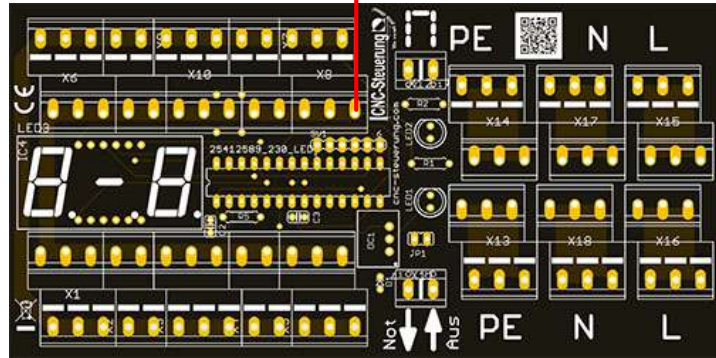
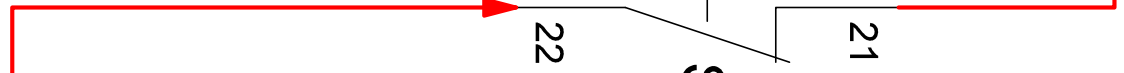
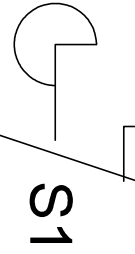
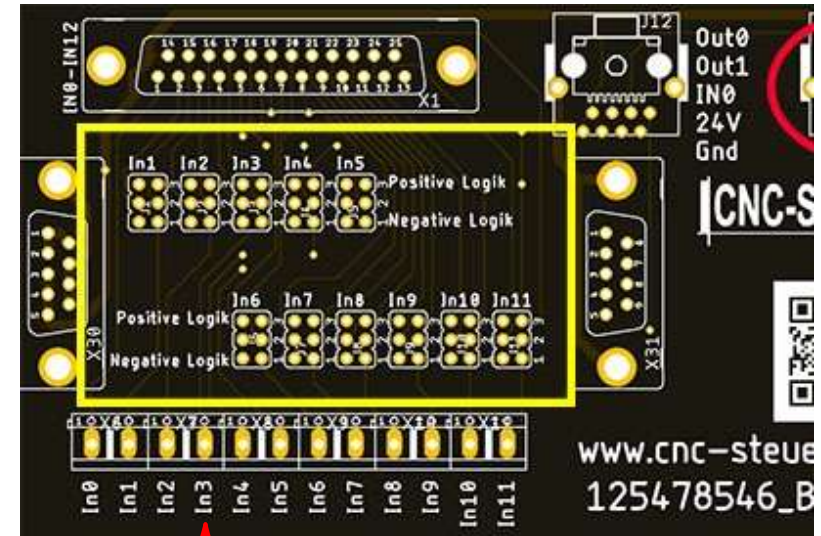
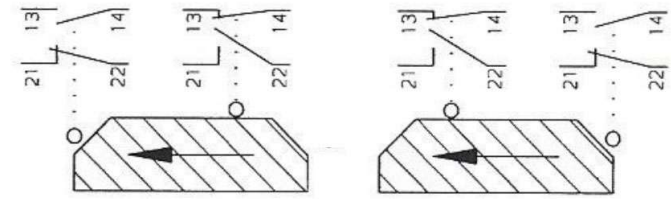

Firma CNC Steuerung Jerichostr. 28 46399 Bocholt	Titel Nocken X Referenz	Sachnummer	
		Dokumentenart	
Abteilung	Erstellt durch	Ausgabedatum	
	Genehmigt von	Maßstab	Blatt 22