

1

2

3

4

5

6

7

8

9

10

11

12

A

B

C

D

E

F

G

H

I

J

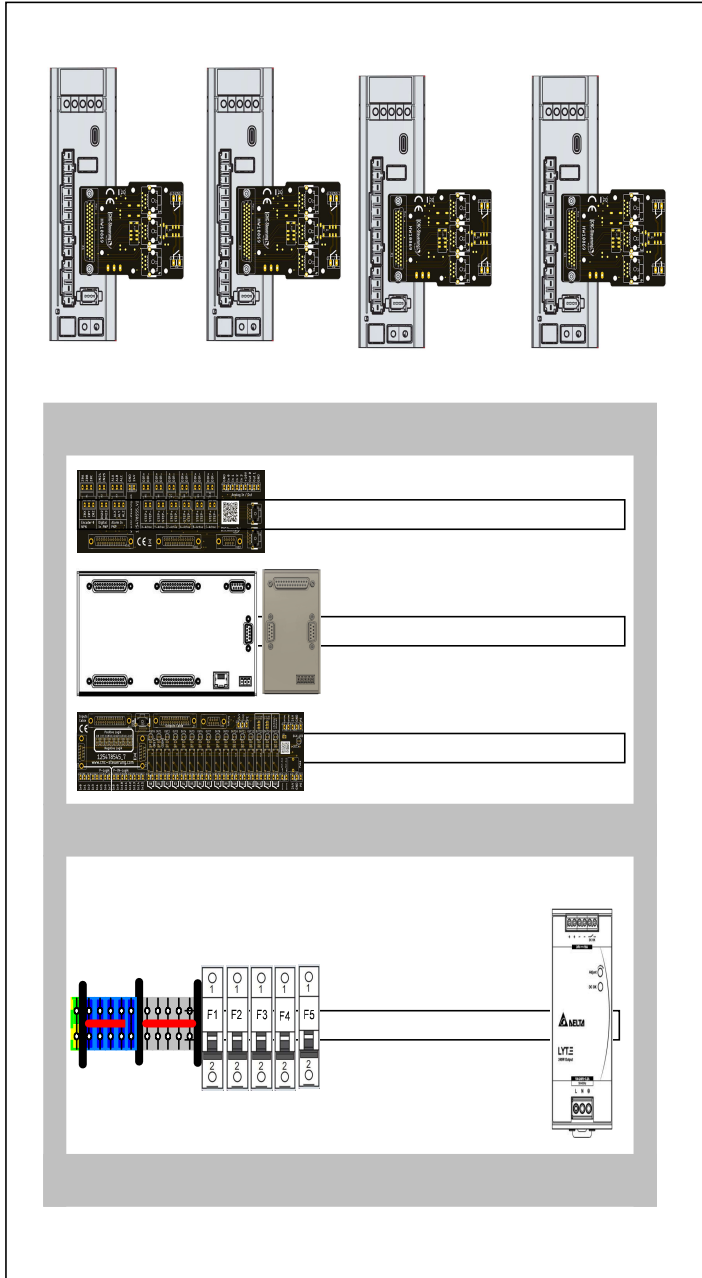

Firma CNC Steuerung Jerichostr. 28 46399 Bocholt	Titel Übersicht A6 1000 Watt		Sachnummer	
	Erstellt durch		Ausgabedatum	
Abteilung	Genehmigt von		Maßstab	Blatt 1

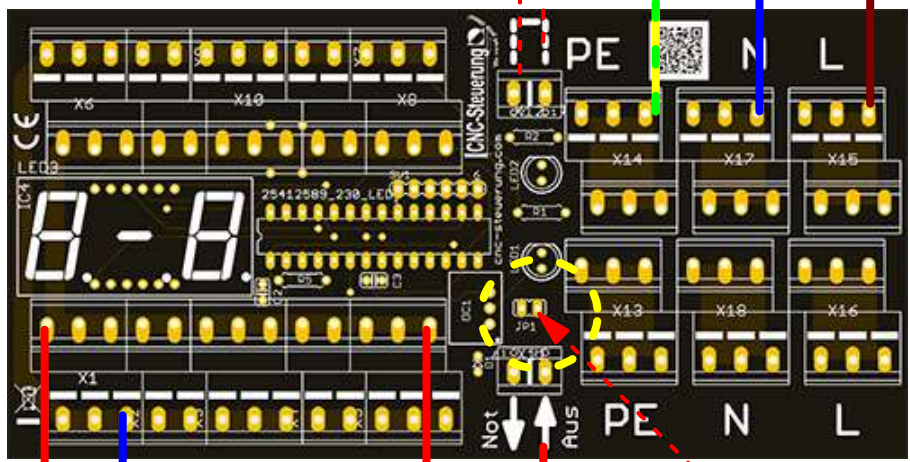
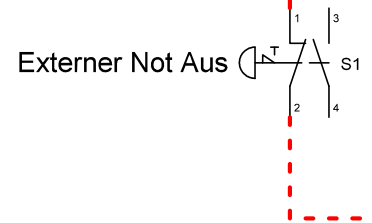
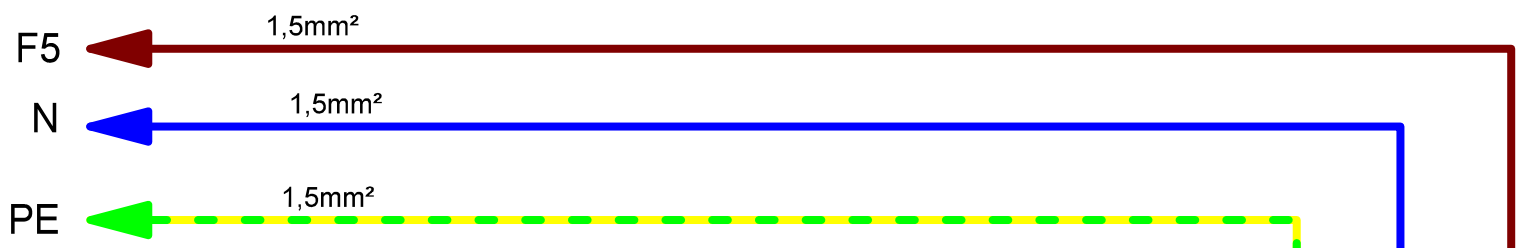

Netzteile 24 VDC

IN 0
oder an EStop 1**

Jumper ziehen
Externer Not Aus

oder an EStop 1** Nur bei Verwendung von kabelgebunden Handrad

Firma CNC Steuerung Jerichostr. 28 46399 Bocholt	Titel Übersicht A6 1000 Watt Spannungsverteilung		Sachnummer	
	Erstellt durch		Ausgabedatum	
Abteilung	Genehmigt von	Maßstab	Blatt 2	

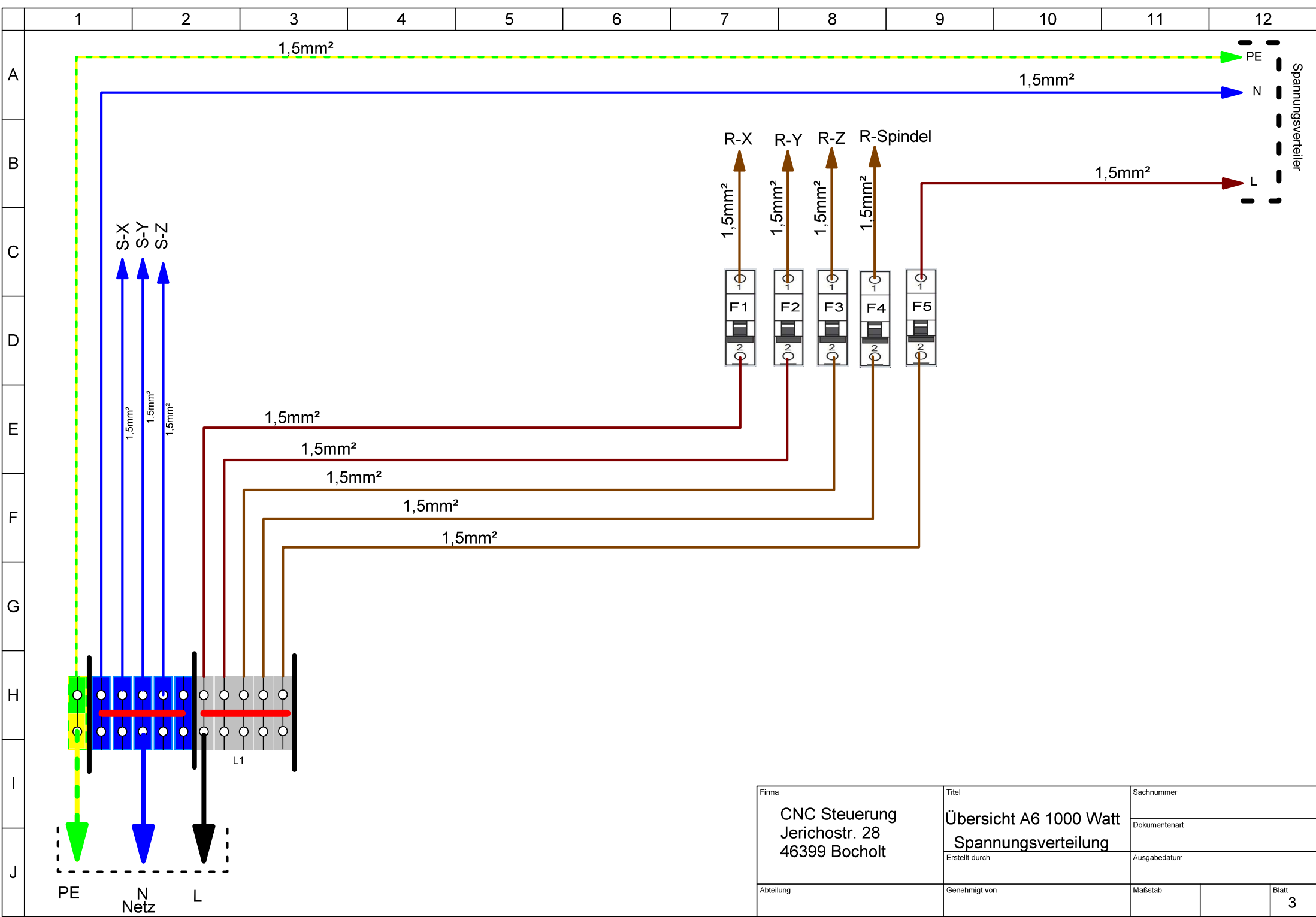

Firma CNC Steuerung Jerichostr. 28 46399 Bocholt	Titel Übersicht A6 1000 Watt Spannungsverteilung		Sachnummer	
	Erstellt durch		Dokumentenart	
Genehmigt von		Ausgabedatum		
Abteilung		Maßstab		Blatt 3

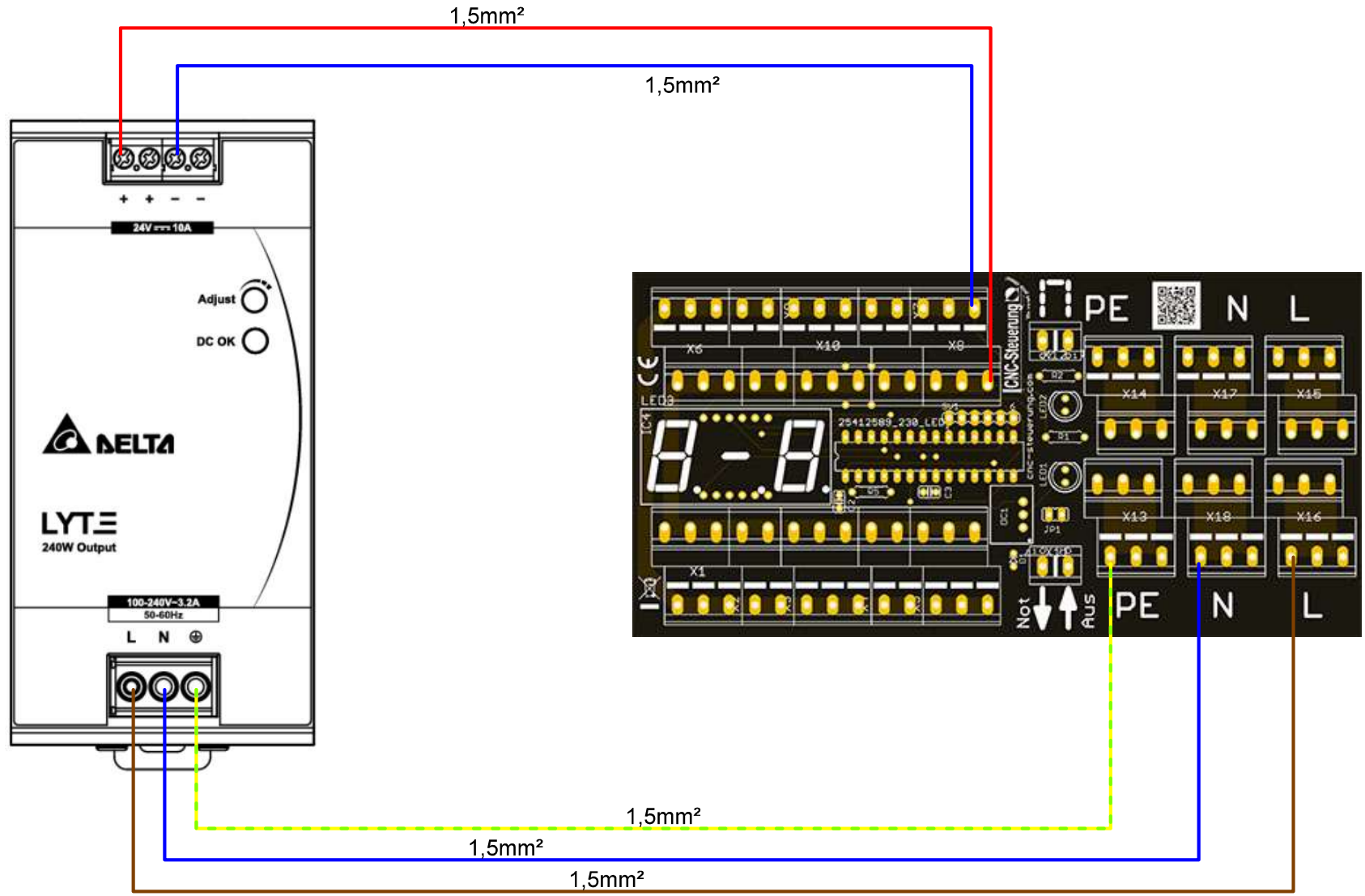

Firma CNC Steuerung Jerichostr. 28 46399 Bocholt	Titel Übersicht A6 1000 Watt 24 Volt	Sachnummer	
	Erstellt durch	Dokumentenart	
Abteilung	Genehmigt von	Maßstab	Blatt 4

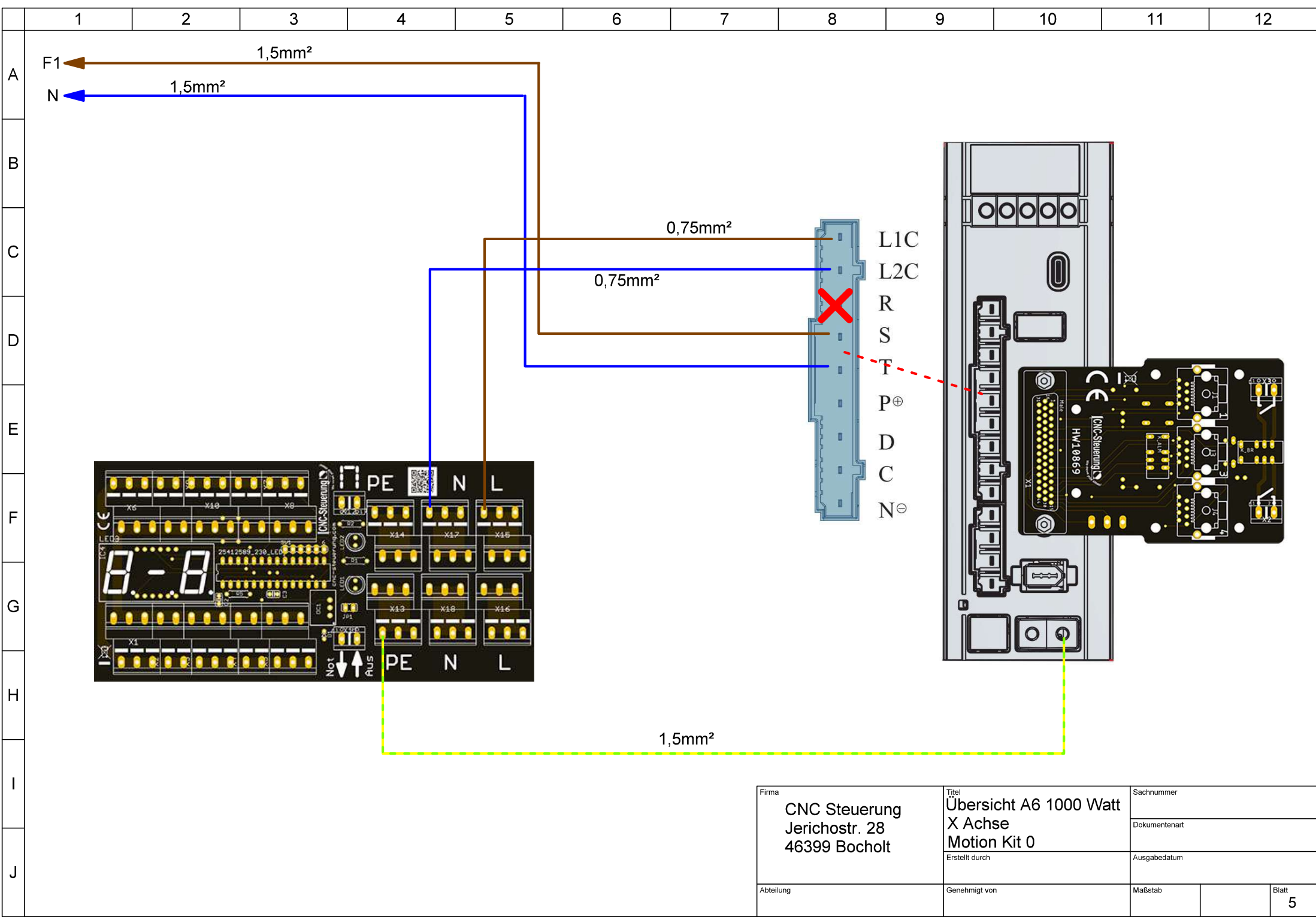

Firma CNC Steuerung Jerichostr. 28 46399 Bocholt	Titel Übersicht A6 1000 Watt X Achse Motion Kit 0	Sachnummer		
		Dokumentenart		
Abteilung	Erstellt durch	Ausgabedatum		
	Genehmigt von	Maßstab		Blatt 5

1

2

3

4

5

6

7

8

9

10

11

12

A

B

C

D

E

F

G

H

I

J

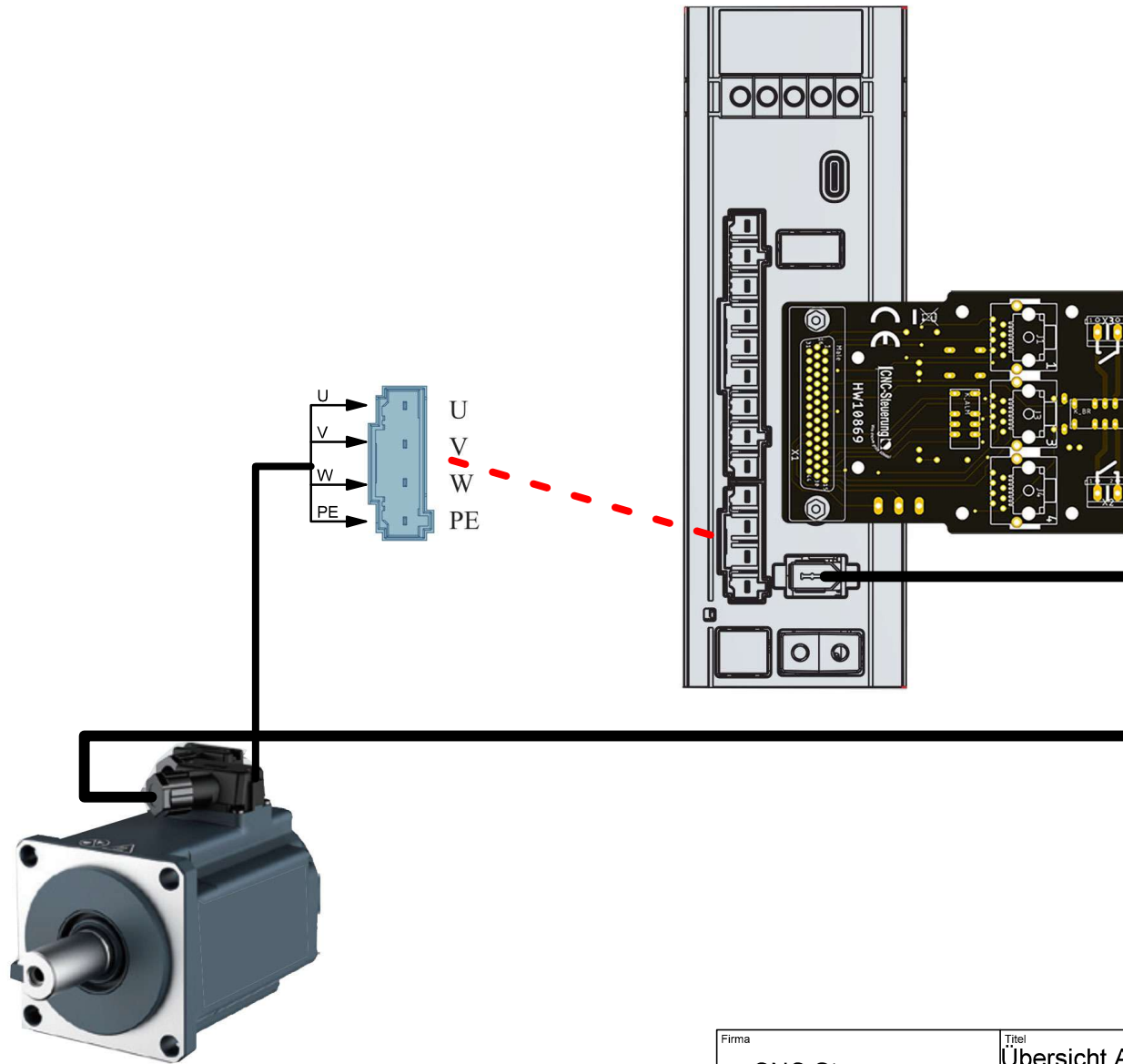

Firma CNC Steuerung Jerichostr. 28 46399 Bocholt	Titel Übersicht A6 1000 Watt X Achse Motion Kit 0	Sachnummer		
Abteilung		Erstellt durch		Dokumentenart
Genehmigt von		Ausgabedatum		Maßstab
				Blatt 6

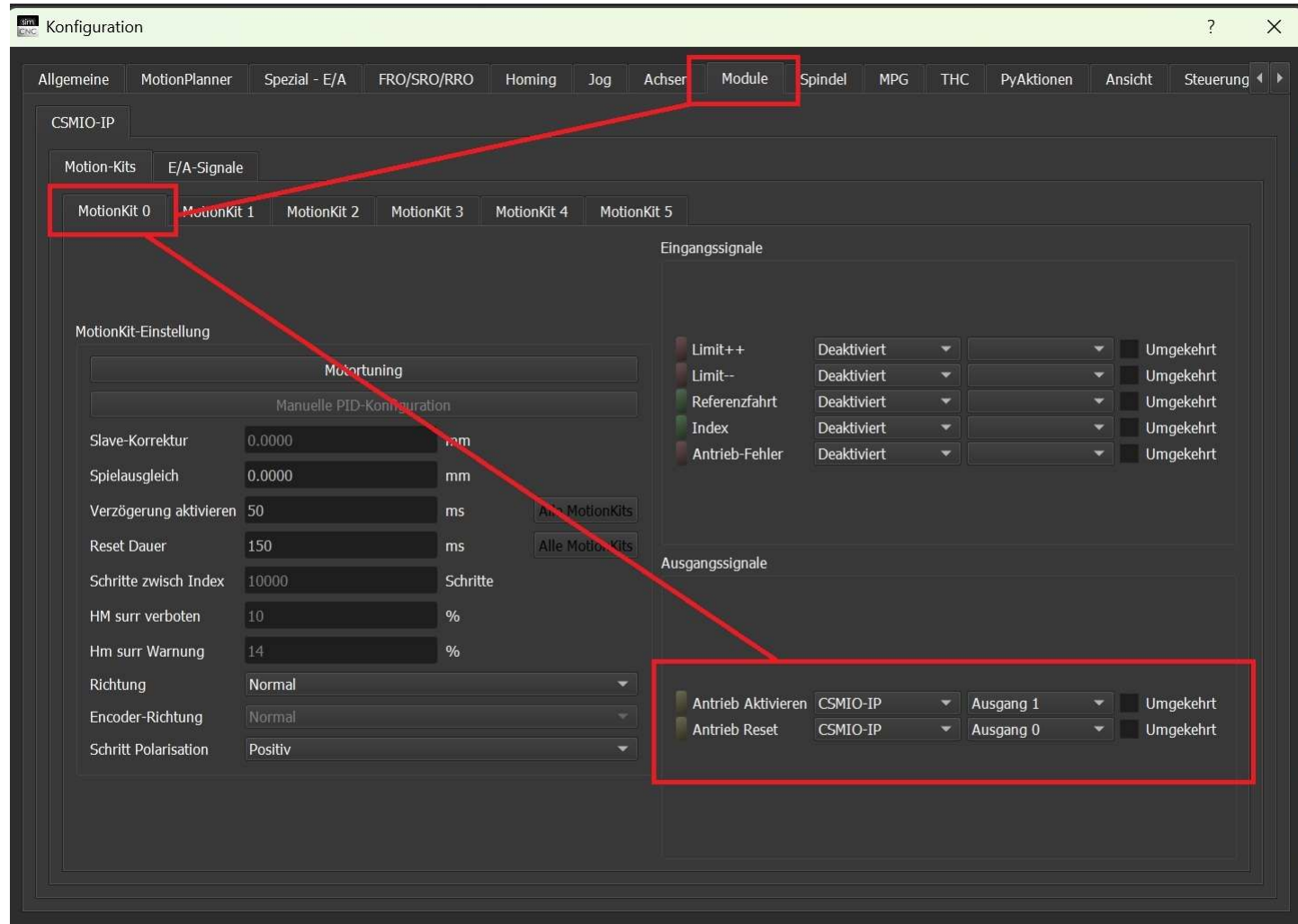

Firma CNC Steuerung Jerichostr. 28 46399 Bocholt	Titel X Achse Parameter Motion Kit 0		Sachnummer	
	Erstellt durch		Dokumentenart	
Abteilung	Genehmigt von		Maßstab	Blatt 7

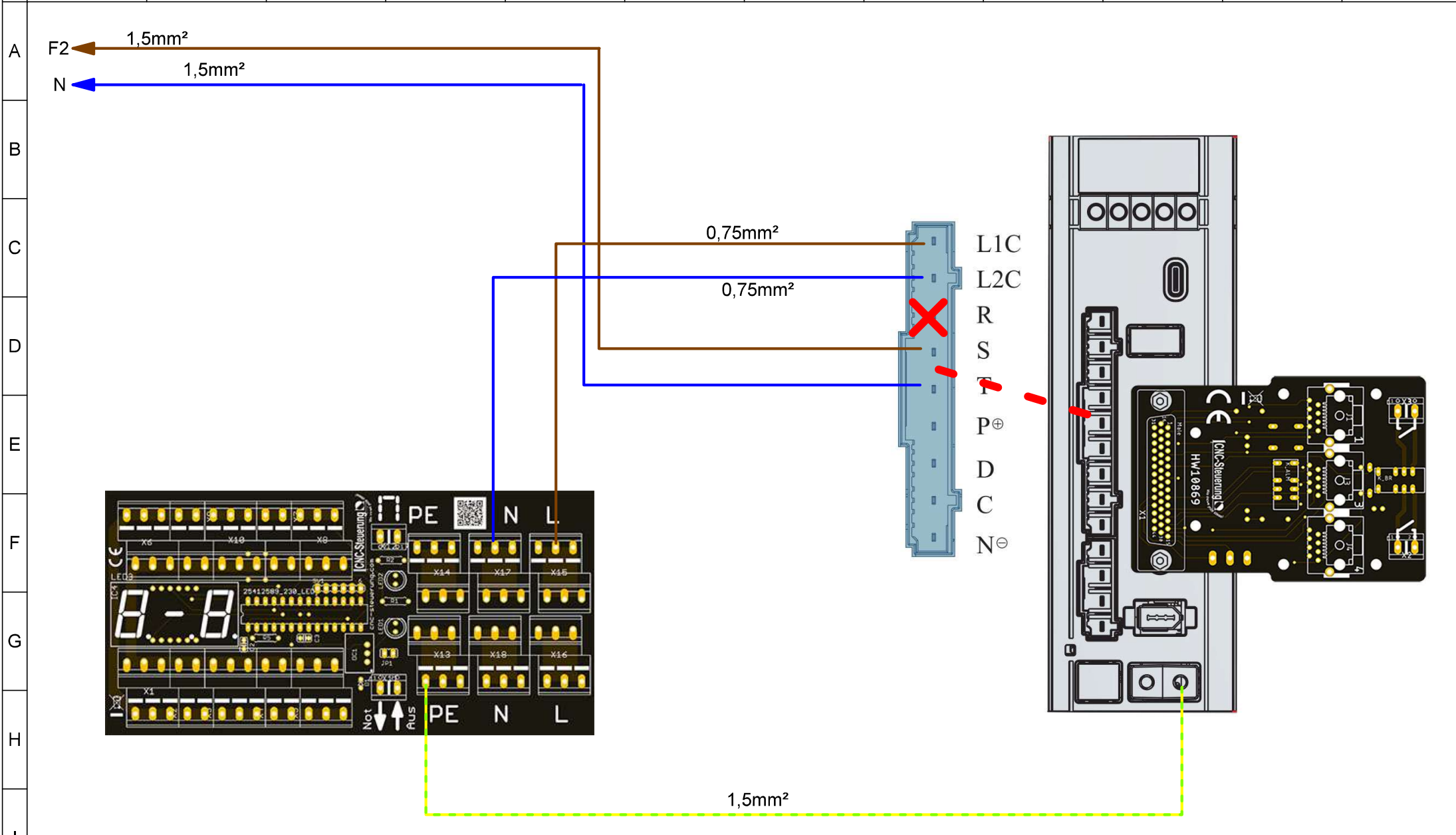

Firma CNC Steuerung Jerichostr. 28 46399 Bocholt	Titel Übersicht A6 1000 Watt Y Achse Motion Kit 1	Sachnummer	
		Dokumentenart	
Abteilung	Erstellt durch	Ausgabedatum	
	Genehmigt von	Maßstab	Blatt 8

1

2

3

4

5

6

7

8

9

10

11

12

A

B

C

D

E

F

G

H

I

J

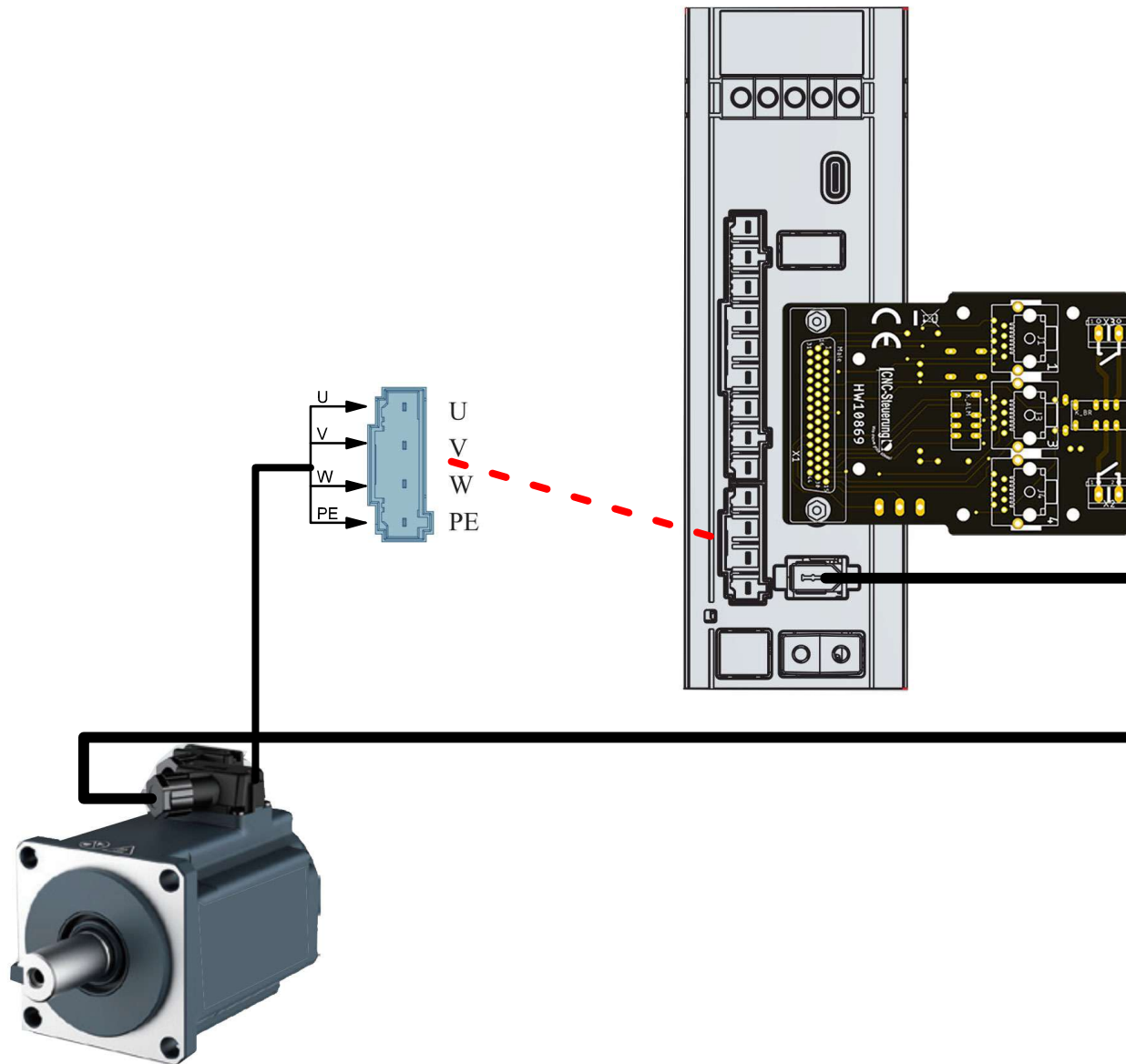

Firma CNC Steuerung Jerichostr. 28 46399 Bocholt	Titel Übersicht A6 1000 Watt Y Achse Motion Kit 1		Sachnummer	
	Erstellt durch		Dokumentenart	
Abteilung	Genehmigt von		Ausgabedatum	
			Maßstab	Blatt 9

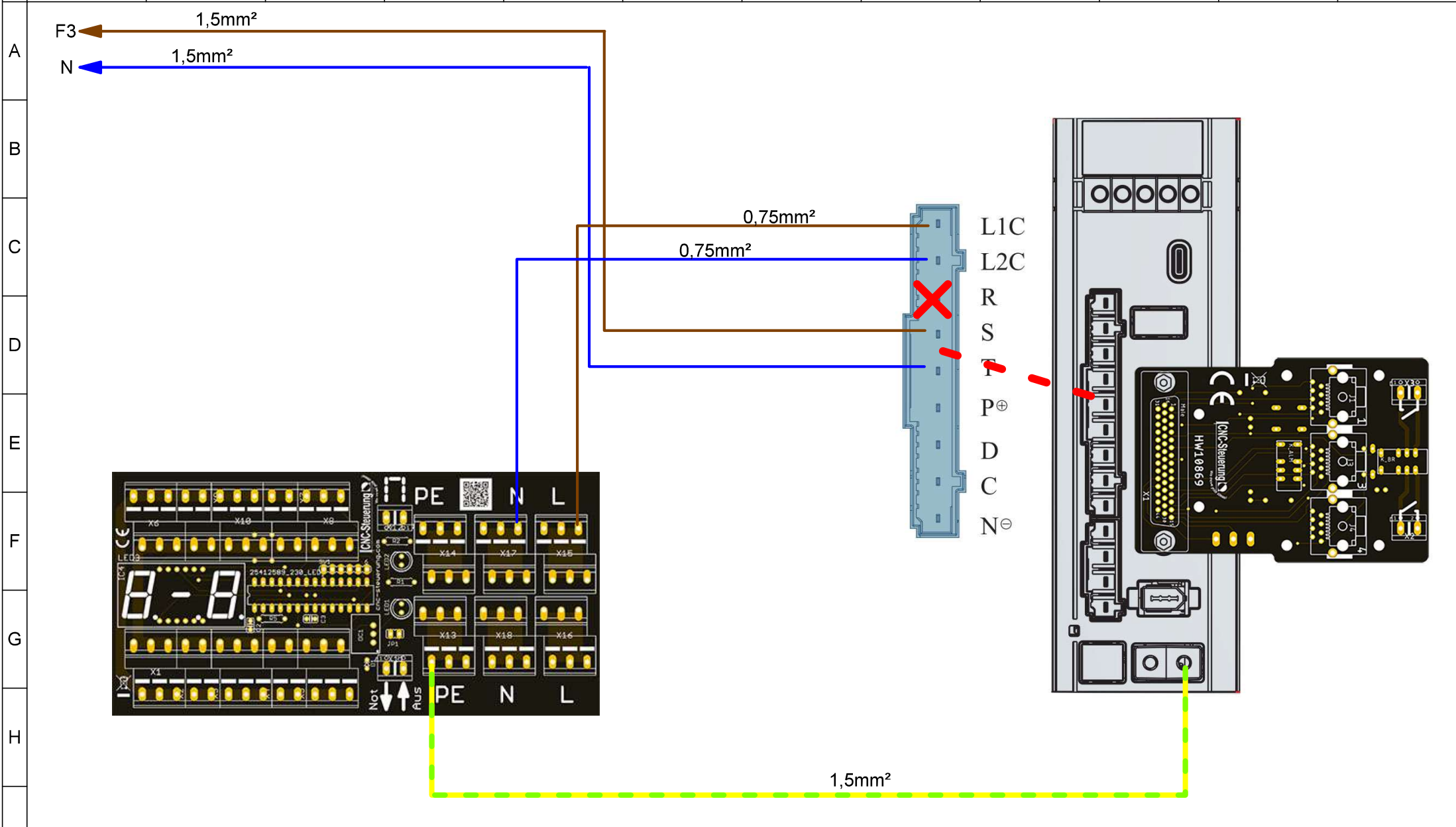

Firma CNC Steuerung Jerichostr. 28 46399 Bocholt	Titel Übersicht A6 1000 Watt Z Achse Motion Kit 2	Sachnummer	
		Dokumentenart	
Abteilung	Erstellt durch	Ausgabedatum	
	Genehmigt von	Maßstab	Blatt 10

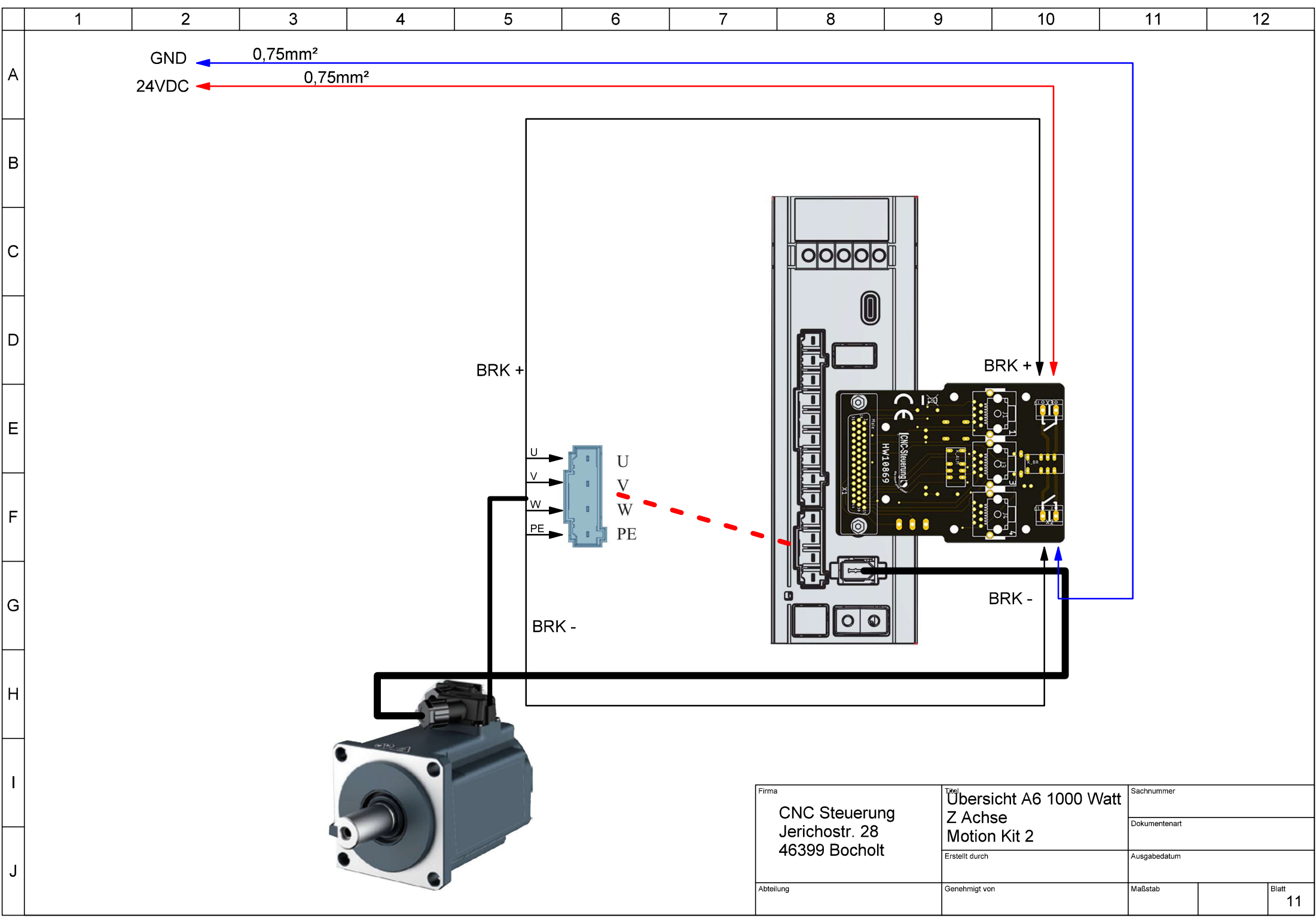

Firma CNC Steuerung Jerichostr. 28 46399 Bocholt	Titel Übersicht A6 1000 Watt Z Achse Motion Kit 2		Sachnummer	
	Erstellt durch		Ausgabedatum	
Abteilung	Genehmigt von	Maßstab	Blatt 11	

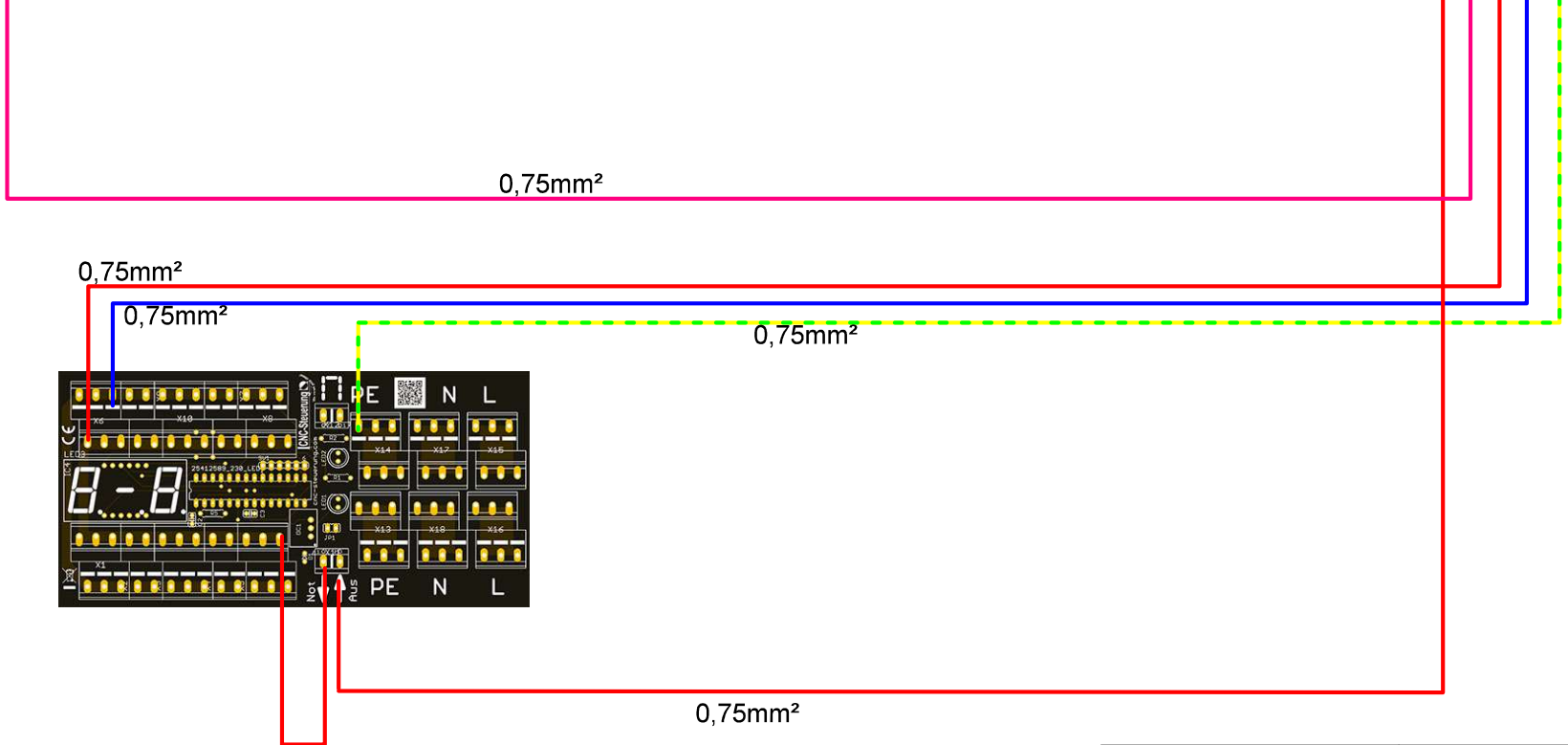
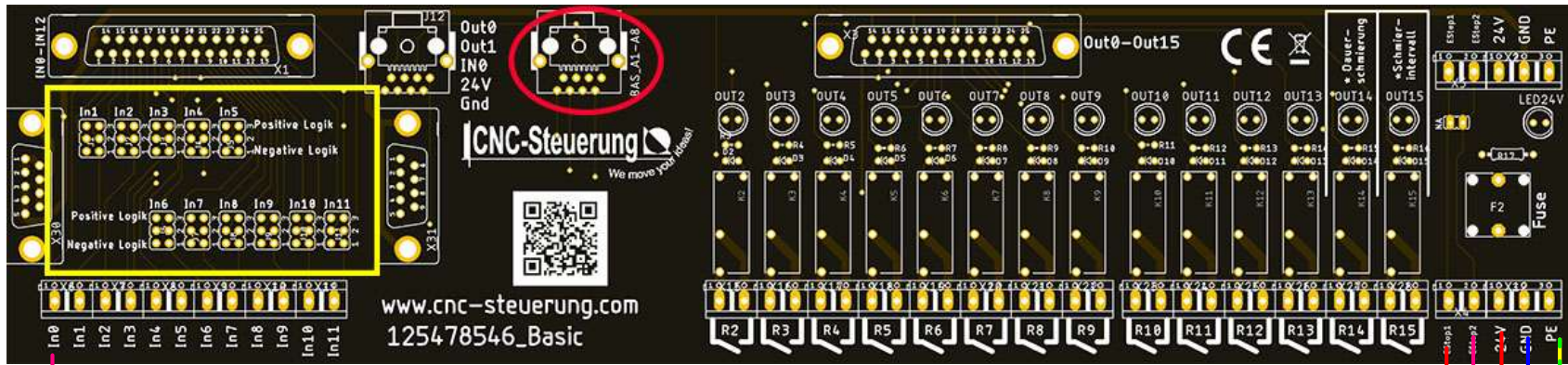

Firma CNC Steuerung Jerichostr. 28 46399 Bocholt	Titel Übersicht A6 1000 Watt Stromversorgung unteres Board	Sachnummer	
	Erstellt durch	Ausgabedatum	
Abteilung	Genehmigt von	Maßstab	Blatt 12

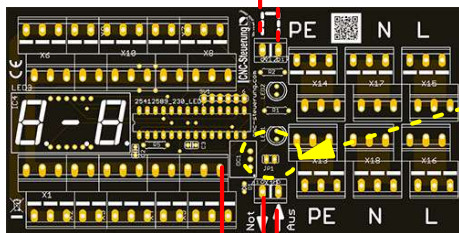

Bei Externen Not Aus Jumper ziehen

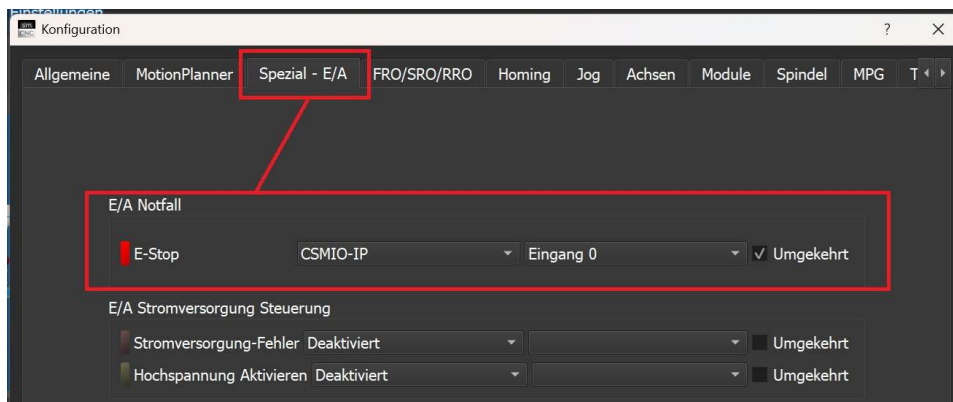

Firma CNC Steuerung Jerichostr. 28 46399 Bocholt	Titel Übersicht A6 1000 Watt Not Aus	Sachnummer		
	Erstellt durch	Ausgabedatum		
Abteilung	Genehmigt von	Maßstab		Blatt 13

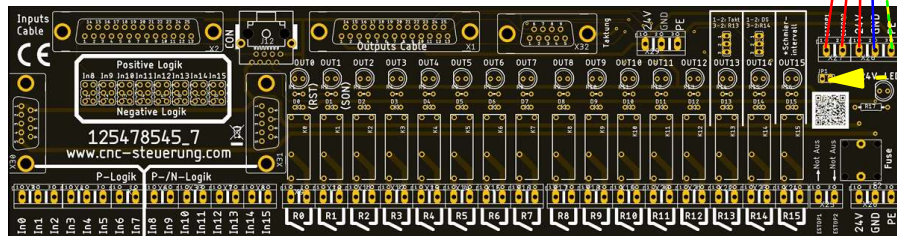
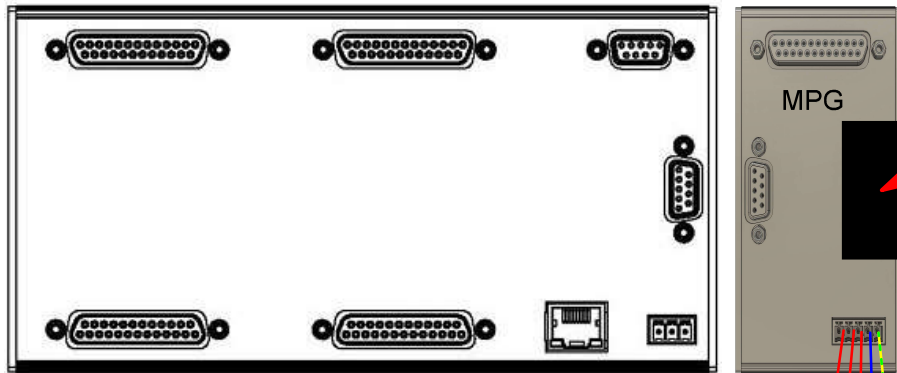
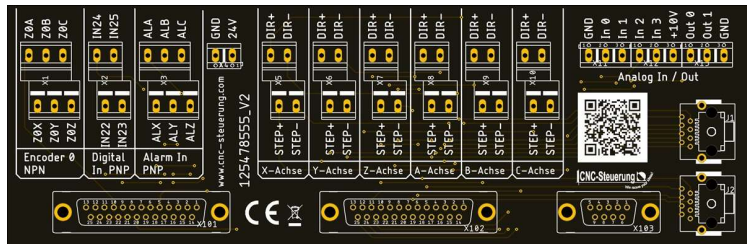
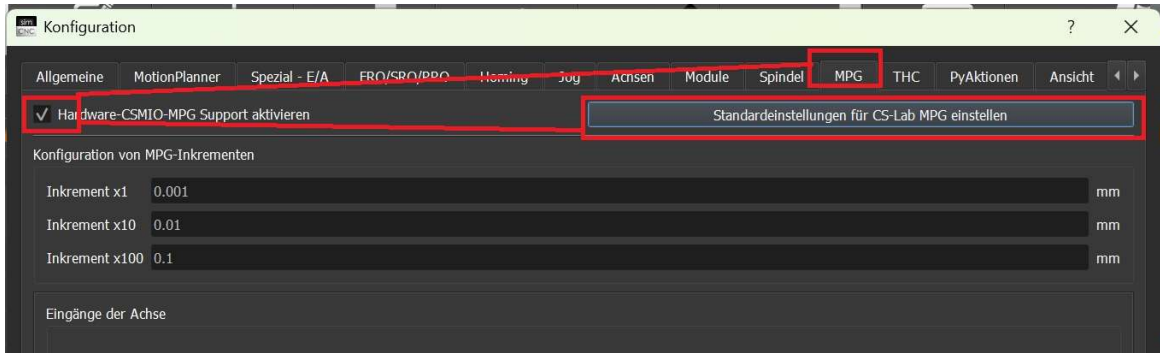

Firma CNC Steuerung Jerichostr. 28 46399 Bocholt	Titel Stromversorgung <input type="checkbox"/> unteres Board	Sachnummer
	Erstellt durch	Dokumentenart
Abteilung	Genehmigt von	Maßstab
		Blatt 14

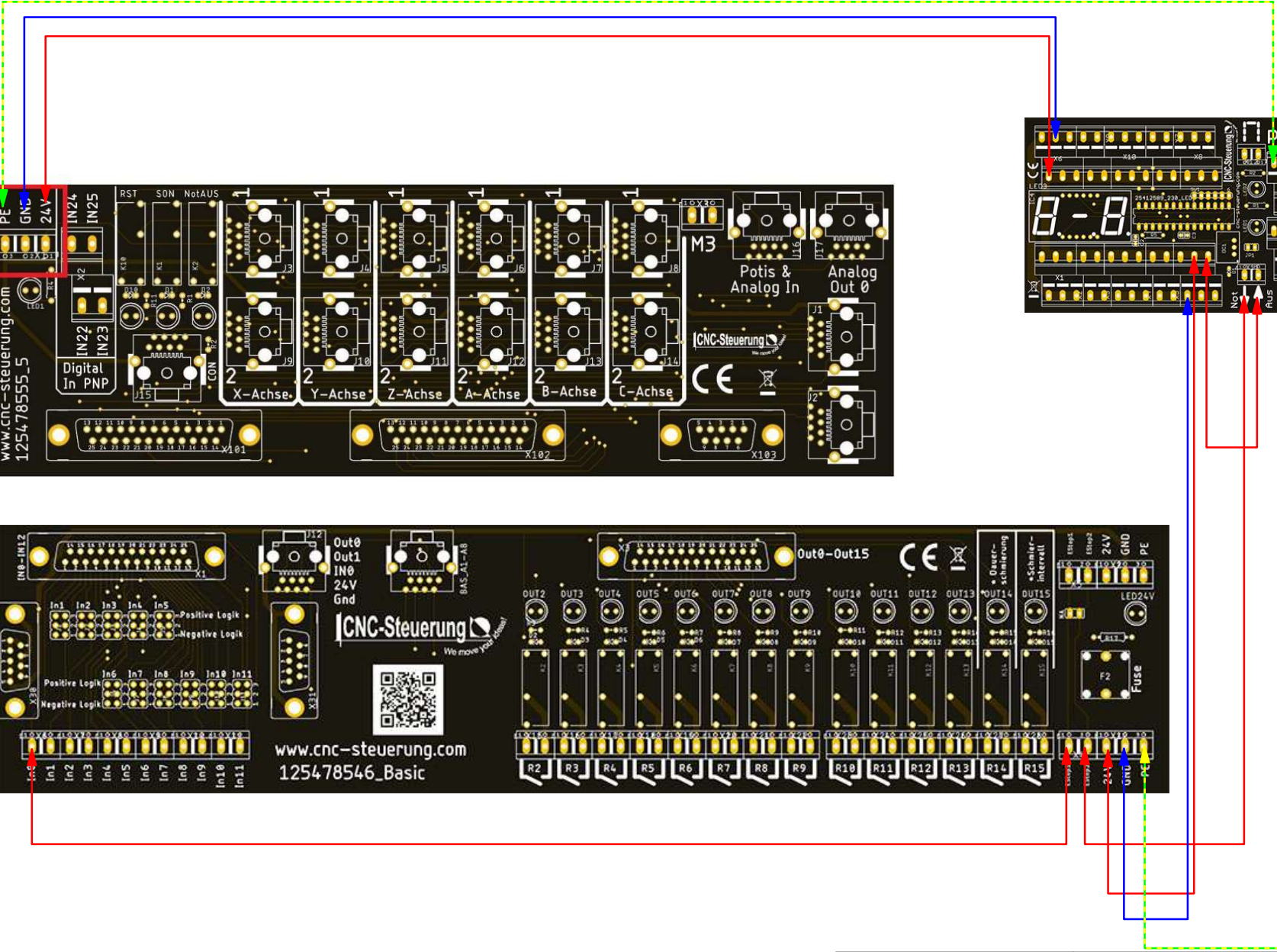
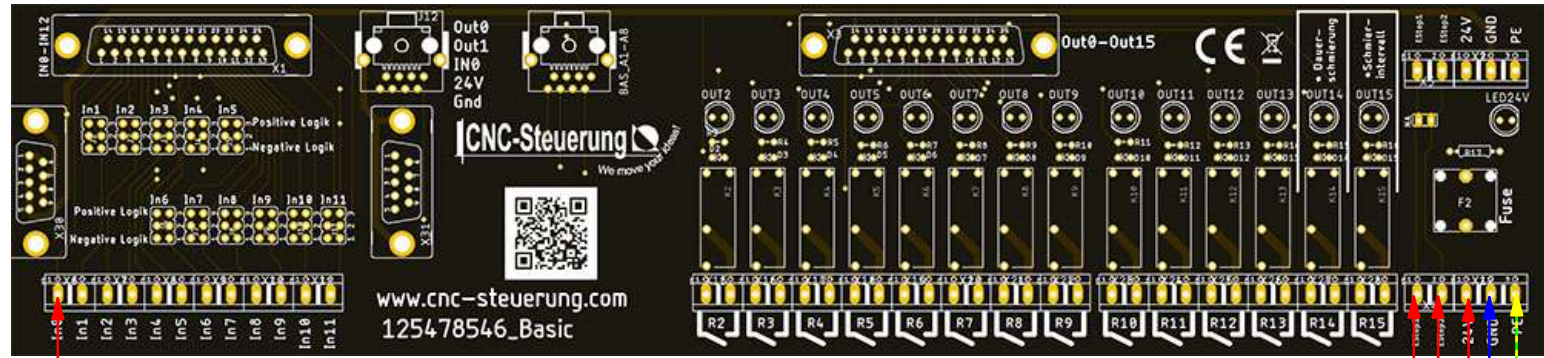
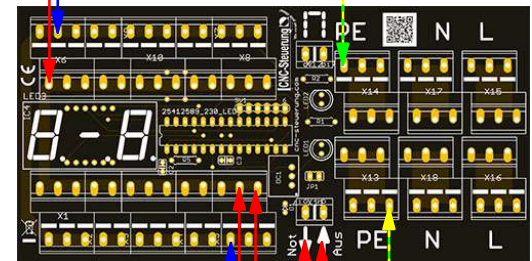
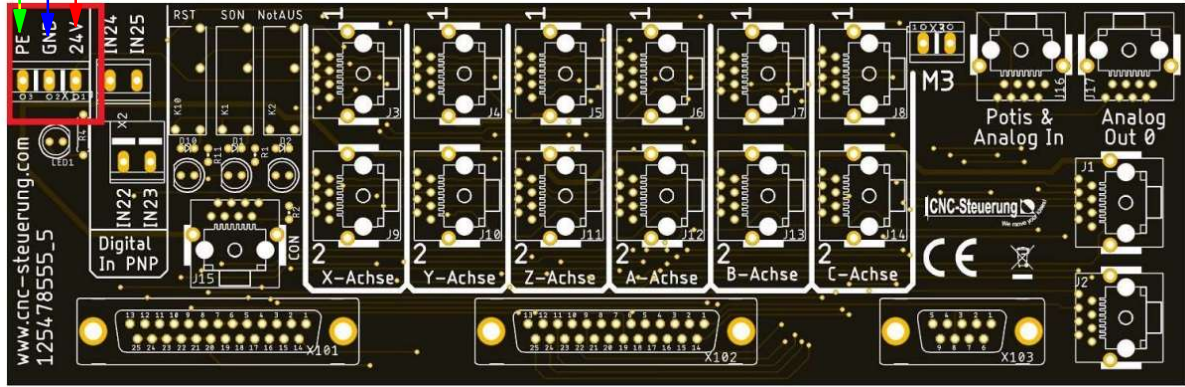

Firma CNC Steuerung Jerichostr. 28 46399 Bocholt	Titel Stromversorgung <input type="checkbox"/> oberes Board	Sachnummer	
		Dokumentenart	
Abteilung	Erstellt durch	Ausgabedatum	
	Genehmigt von	Maßstab	Blatt 15

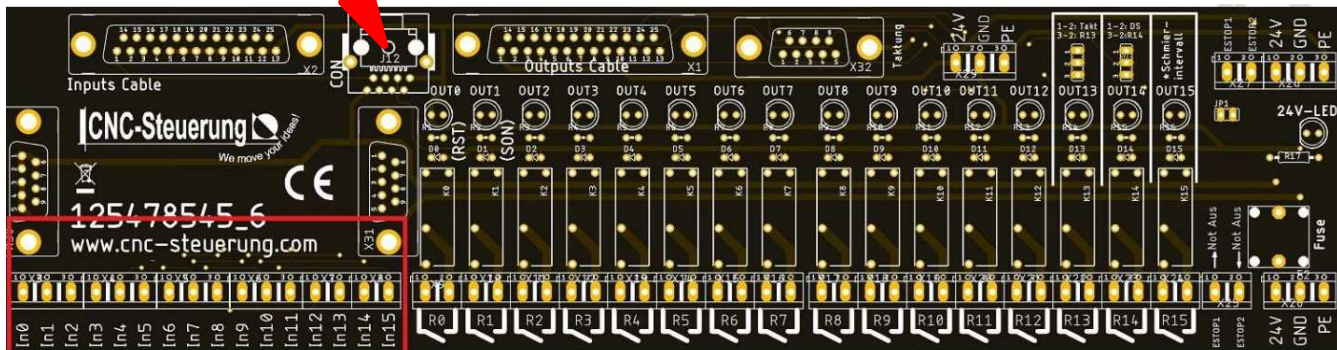
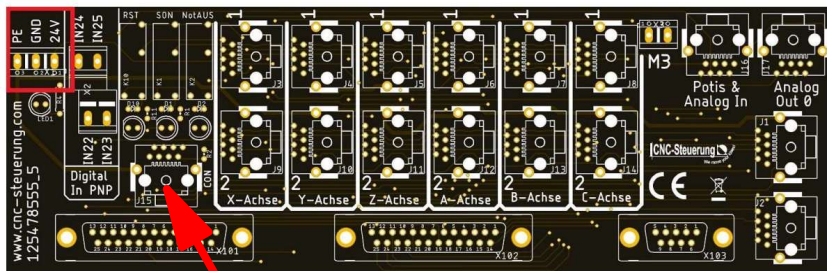

Firma CNC Steuerung Jerichostr. 28 46399 Bocholt	Titel Steckplatinen	Sachnummer		
	Erstellt durch	Ausgabedatum		
Abteilung	Genehmigt von	Maßstab		Blatt 16

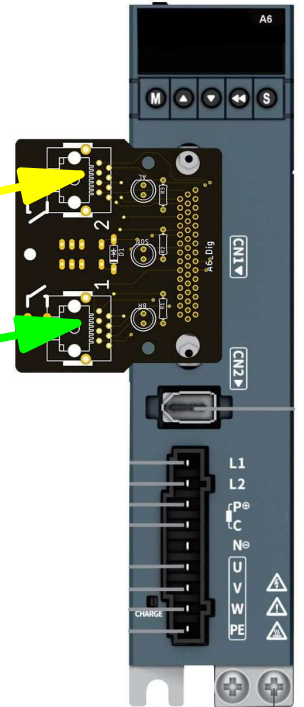
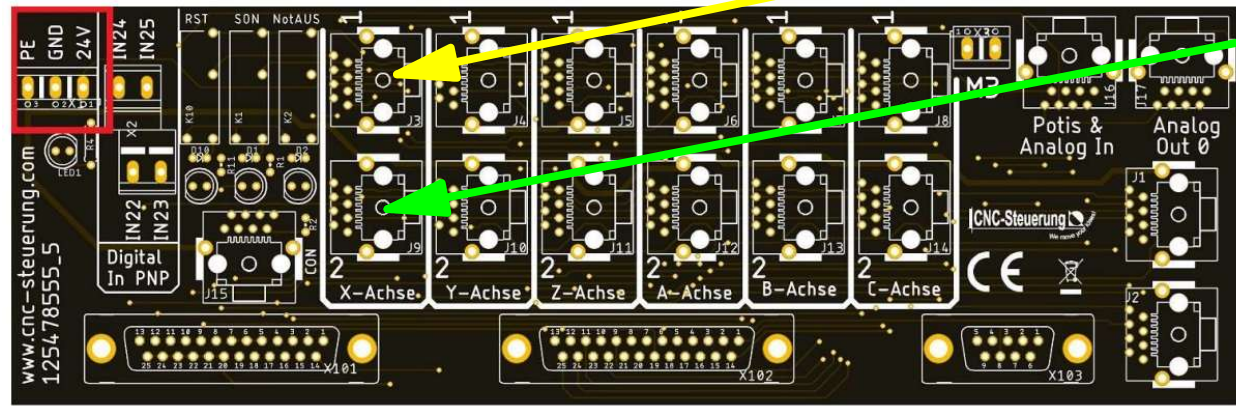
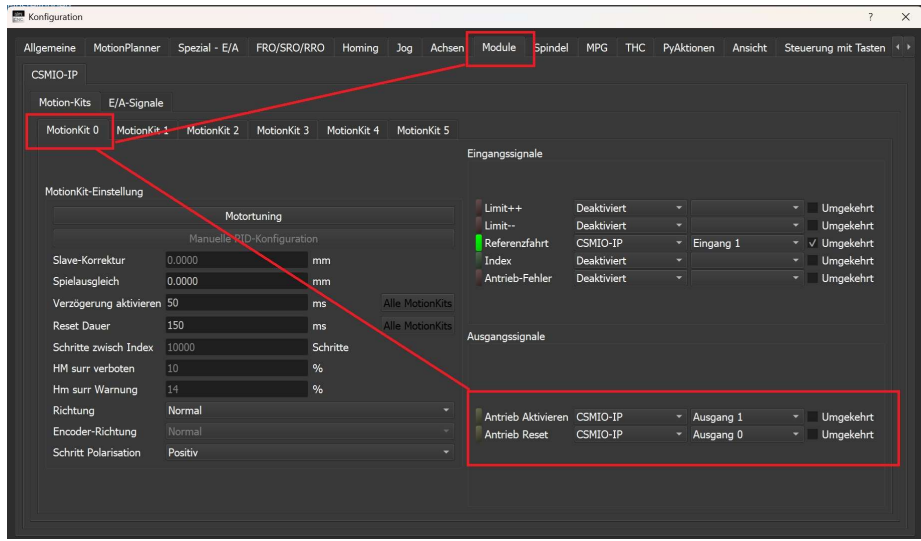

Firma CNC Steuerung Jerichostr. 28 46399 Bocholt	Titel Patchkabel X Motion Kit 1	Sachnummer		
	Erstellt durch	Ausgabedatum		
Abteilung	Genehmigt von	Maßstab		Blatt 17

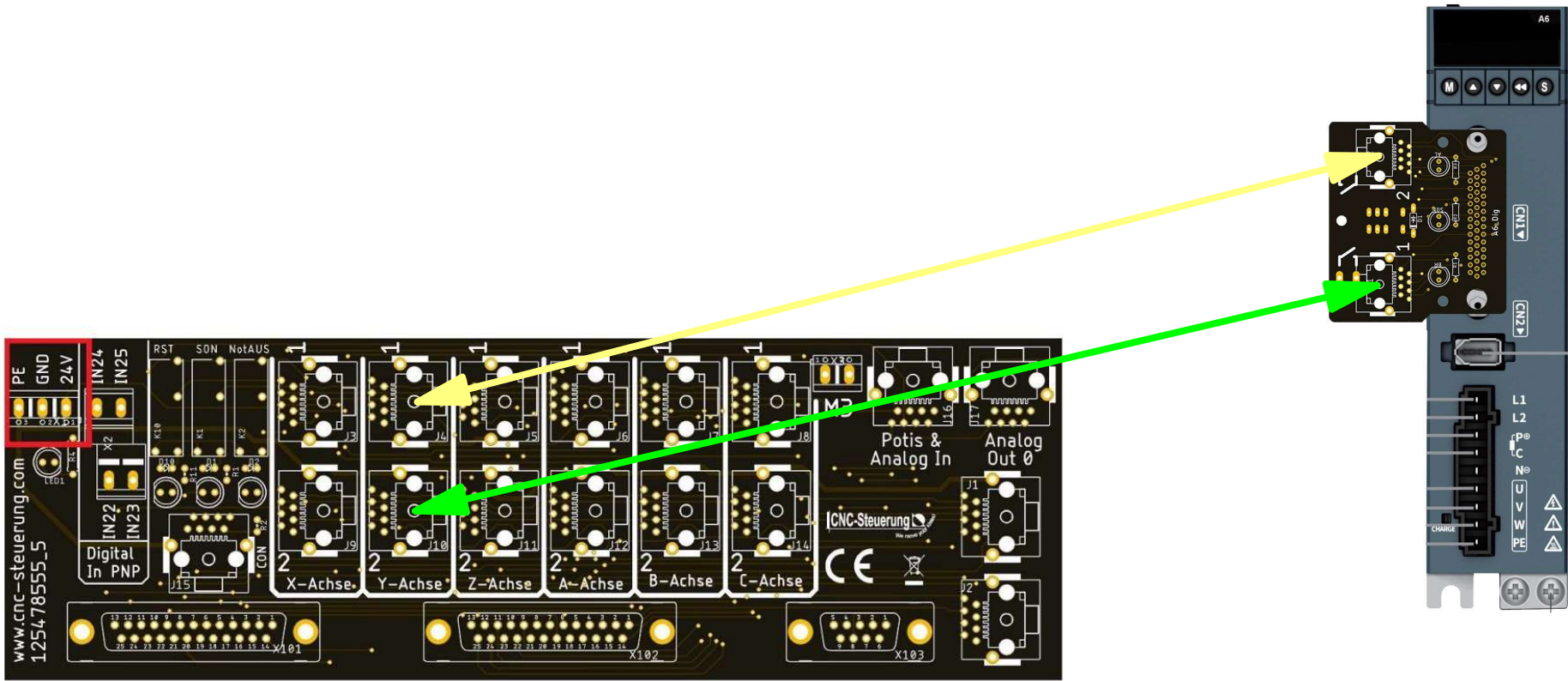

Firma CNC Steuerung Jerichostr. 28 46399 Bocholt	Titel Patchkabel Y Motion Kit 2	Sachnummer	
	Erstellt durch	Ausgabedatum	
Abteilung	Genehmigt von	Maßstab	Blatt 18

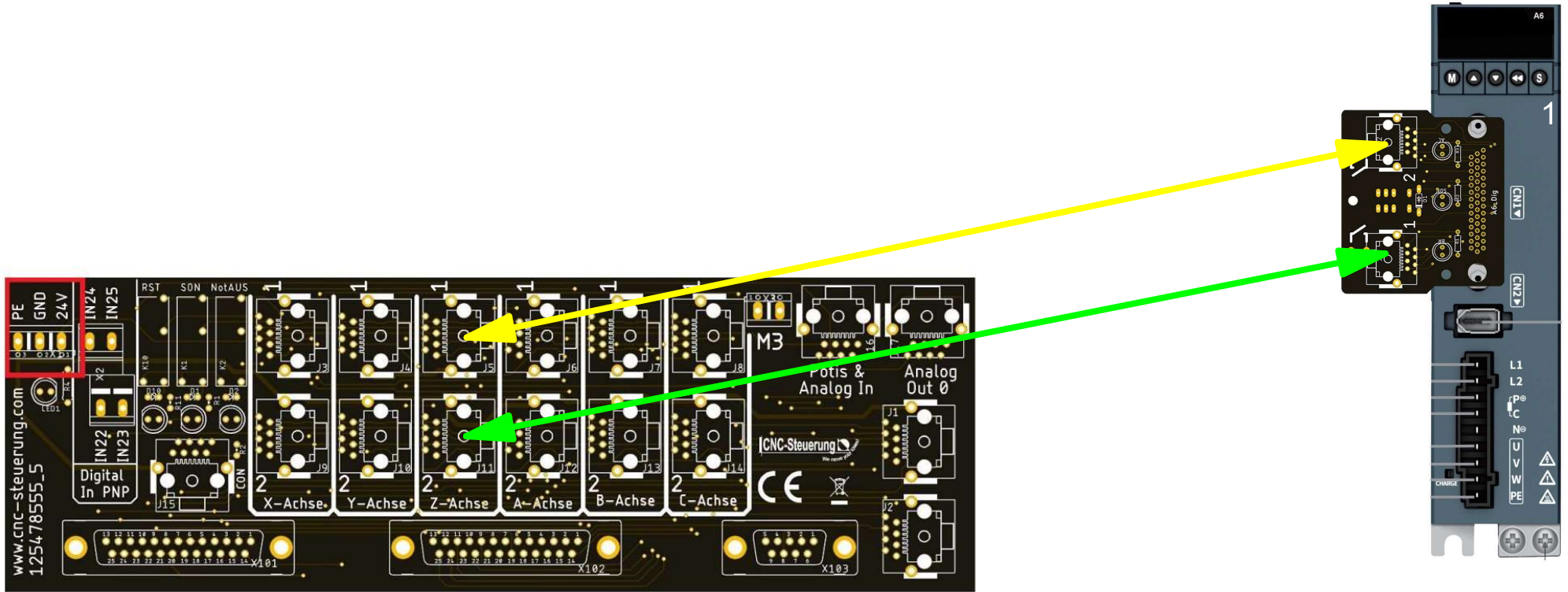

Firma CNC Steuerung Jerichostr. 28 46399 Bocholt	Titel Patchkabel Z Motion Kit 2	Sachnummer	
		Dokumentenart	
Abteilung	Erstellt durch	Ausgabedatum	
	Genehmigt von	Maßstab	Blatt 19

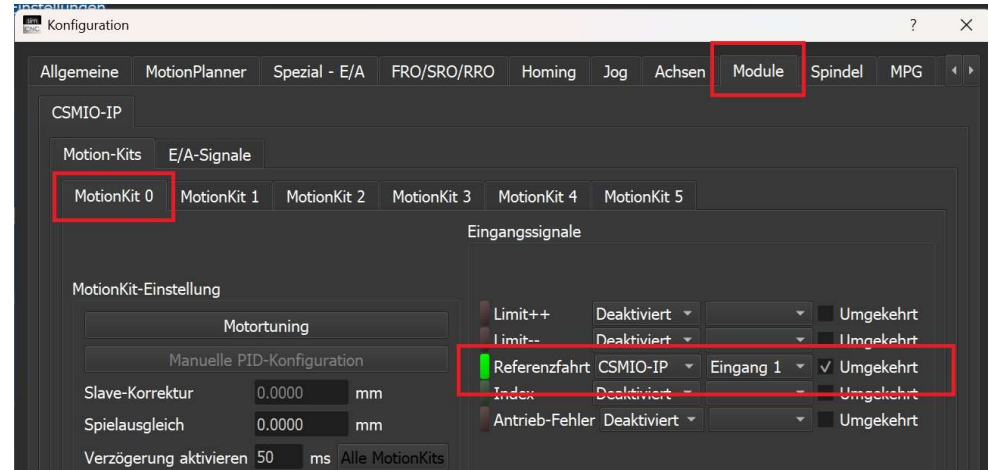
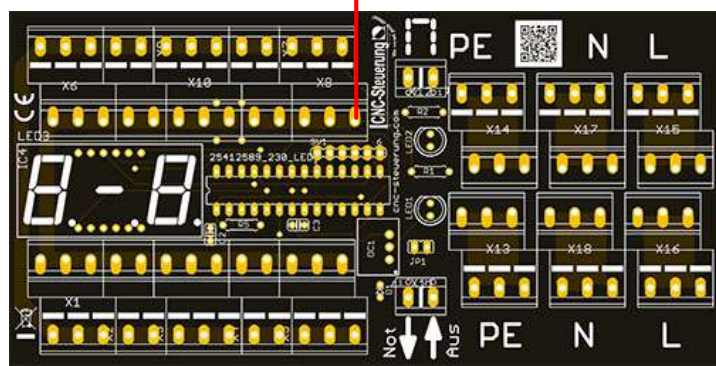
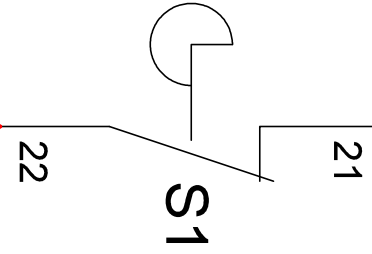
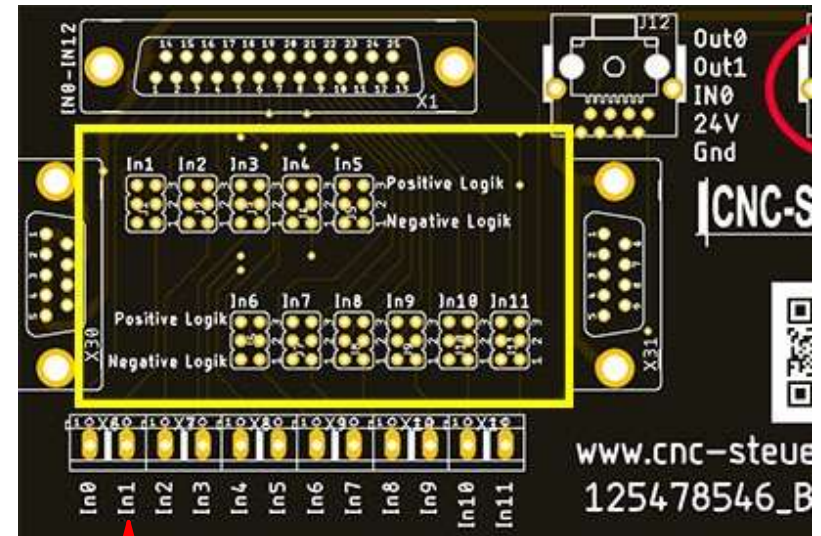
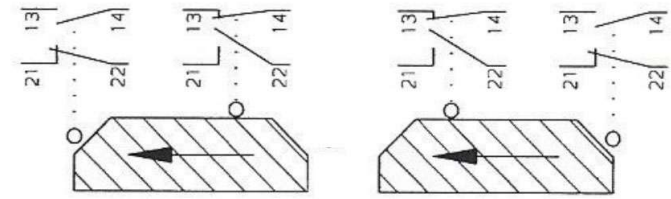

Firma	Titel	Sachnummer		
CNC Steuerung Jerichostr. 28 46399 Bocholt	Nocken X Referenz		Dokumentenart	
	Erstellt durch	Ausgabedatum		
Abteilung	Genehmigt von	Maßstab		Blatt 20

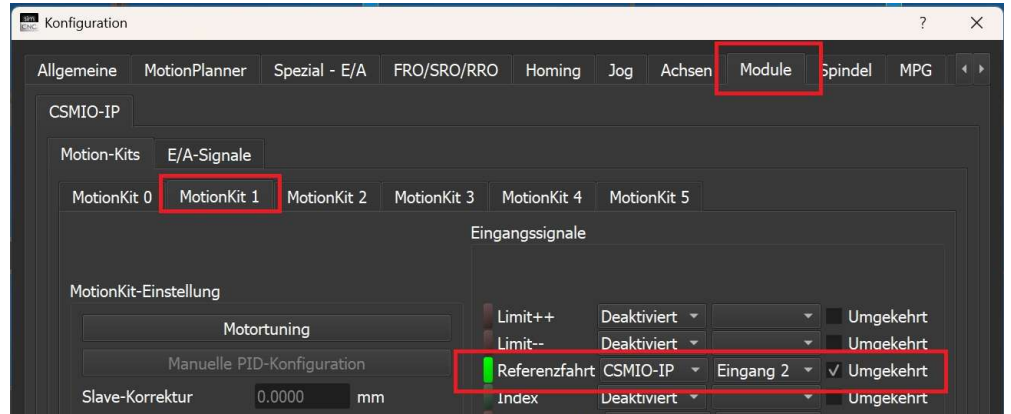
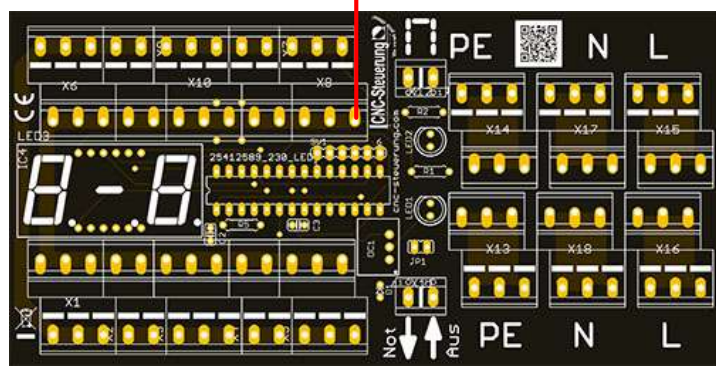
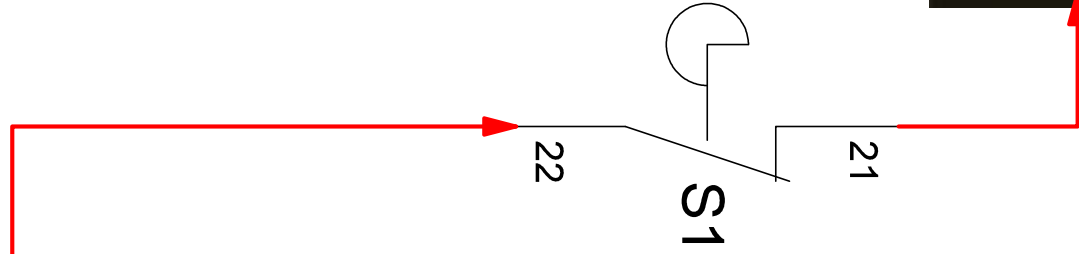
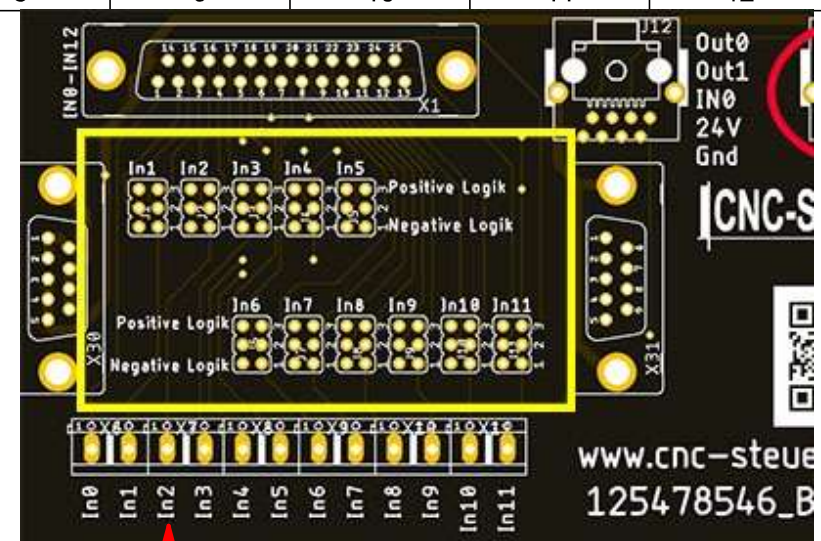
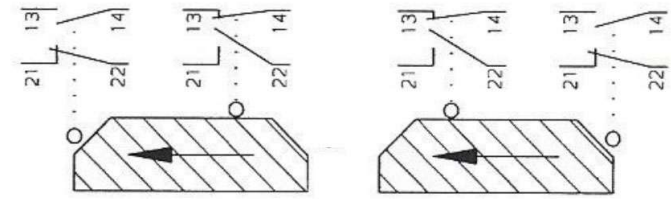

Firma	Titel	Sachnummer		
CNC Steuerung Jerichostr. 28 46399 Bocholt	Nocken Y Referenz		Dokumentenart	
	Erstellt durch	Ausgabedatum		
Abteilung	Genehmigt von	Maßstab		Blatt 21

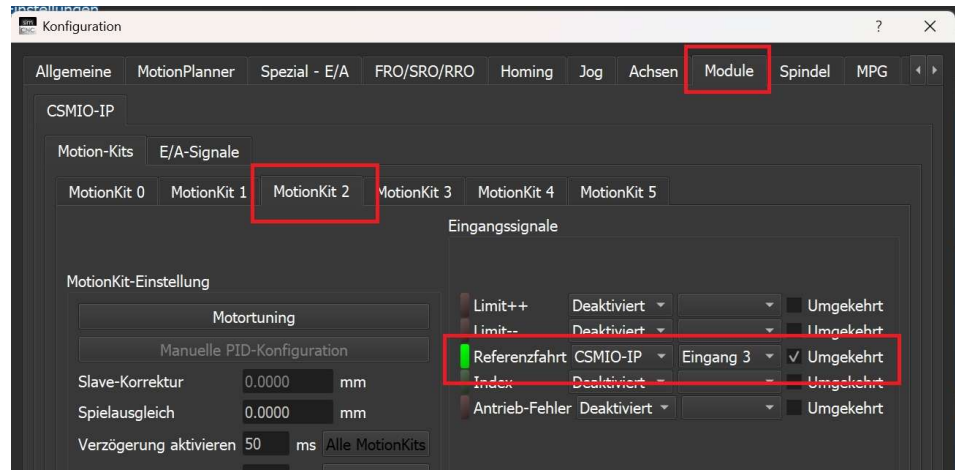
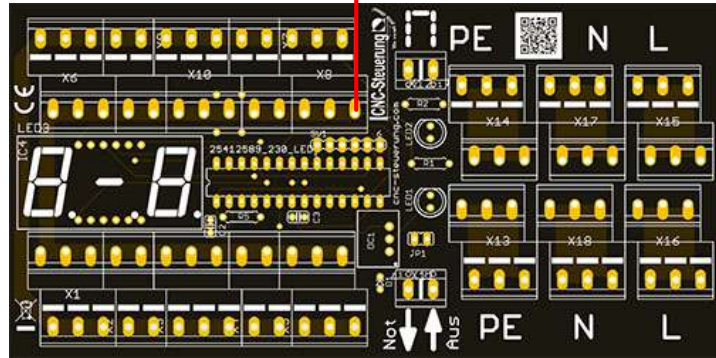
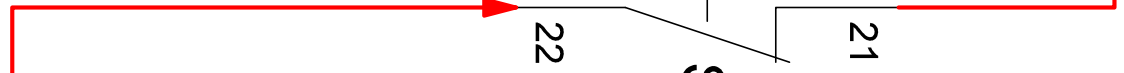
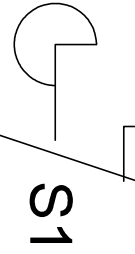
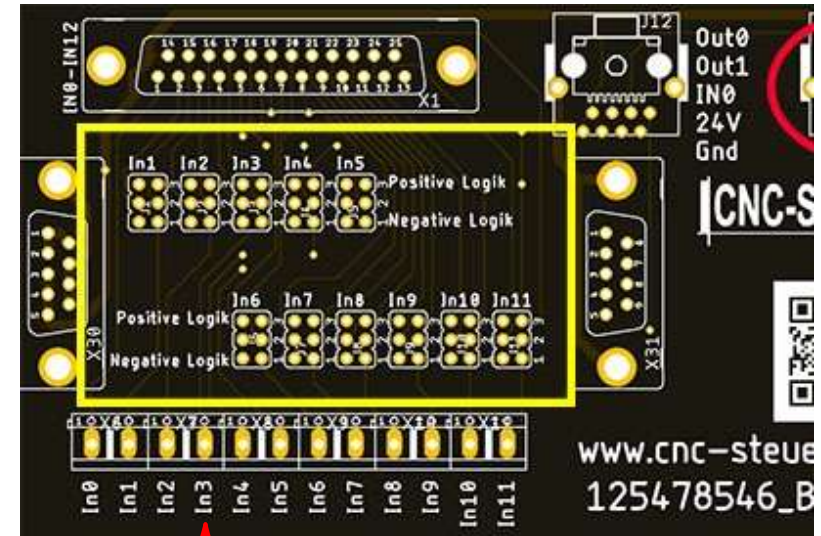
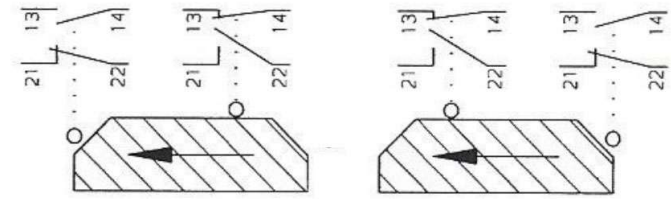

Firma CNC Steuerung Jerichostr. 28 46399 Bocholt	Titel Nocken X Referenz	Sachnummer	
		Dokumentenart	
Abteilung	Erstellt durch	Ausgabedatum	
	Genehmigt von	Maßstab	Blatt 22